



Verano



SUPERBRUK

Producent kostki brukowej od 1992 roku

katalog



Od przyciągających wzrok podjazdów, poprzez wspiane patio, po spokojne krajobrazy.

Beton to nasza prawdziwa pasja, która trwa od 1992 roku. Kształt, faktura, kolor, wzór – dbamy o każdy, najmniejszy detal naszych wyrobów. Z najwyższą starannością podchodzimy do kwestii kontroli jakości. Analizujemy potrzeby naszych odbiorców, gusta i oczekiwania. Dbamy o to, by nasza oferta była uniwersalna, szeroka i różnorodna.

Z sukcesem łączymy tradycje i nowoczesność. Dzięki solidnej kolekcji popularnych kształtów i kolorów nasze produkty pozwalają stworzyć niepowtarzalną i niestandardową przestrzeń wokół domu, ogrodu, firmy lub projektu komercyjnego, dodając im blasku, zwiększając komfort ich użytkownika i podnosząc wartość.

Kim jesteśmy?

ABW SUPERBRUK jest największym producentem kostki brukowej oraz płyt i elementów betonowych w regionie północno-wschodniej Polski. Firma z sukcesem działa na rynku od 1992 roku, a jej produkty zyskują uznanie najbardziej wymagających klientów.

Podstawą dynamicznego rozwoju przedsiębiorstwa są inwestycje w nowe technologie, doskonała trwałość i nowoczesne wzornictwo produktów oraz tworzenie i utrzymywanie pozytywnych relacji z partnerami biznesowymi.

Dobre wyniki sprzedaży oraz zadowolenie klientów są dowodem na słuszność obranej strategii i argumentem do ciągłego rozwoju firmy.

Oferta **ABW SUPERBRUK**:

- szeroki asortyment kostek brukowych oraz elementów i płyt betonowych
- doradztwo techniczne
- usługi projektowe
- nowoczesne technologie wykonawcze
- gwarancja 3 lata
- serwis pogwarancyjny
- impregnaty do kostki brukowej

Otwarcie na nowe wyzwania
Zespół ABW SUPERBRUK

Piktogramy

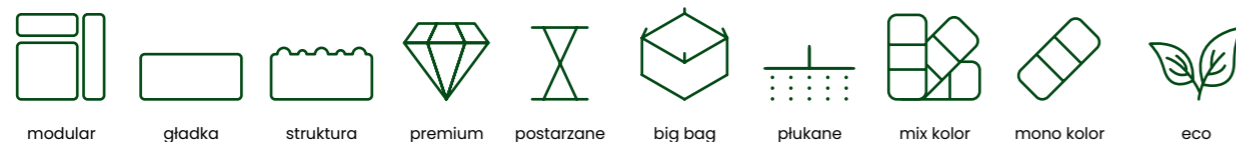

Wprowadzenie	2	Palisady	49
Spis treści	3	Palisada łupana	50
Zamów projekt	4	Palisada Palineo	51
VIP Line	5	Palisada Trapezowa	52
VIP Standard	6	Palisada Karbo	53
VIP Premium	7	Systemy ogrodzeniowe	55
VIP Łupek Standard	8	Gładki	56
VIP Łupek Premium	9	Łupany	57
Modern Line	11	Daszki	58
Moderno	12	Sposoby ułożenia	59
Hexagon	14	Grupa podspawowa	61
NOWOŚĆ Megalo	16	NOWOŚĆ Fiesta	62
NOWOŚĆ Lagro	17	NOWOŚĆ Verano	63
Kostki płukane	19	Costa	64
Mozaik Płukany	20	NOWOŚĆ Costa BIS	65
Pikolo Płukane	21	Playa	66
Domino Płukane	22	Plaza	67
Kwadrat płukany	23	Arena	68
Sun Line	25	Roma	69
NOWOŚĆ Fiesta	26	Pikolo	70
NOWOŚĆ Verano	27	Starobruk	71
Costa	28	Mozaik	72
NOWOŚĆ Costa BIS	30	Cegła bez fazki / z fazką	73
Playa	32	Młotek	74
Plaza	33	Kość bez fazki / z fazką	75
Roma	34	Kość maszynowa bez fazki / z fazką	75
Pikolo	35	Kość maszynowa bez fazki / z fazką półowki	75
Cegła bez fazki	36	Fala z fazką	76
Starobruk	37	Płyta chodnikowa 35x35, 50x50	76
Stare Miasto	39	Płyta z guzkami	76
Mozaik	40	NOWOŚĆ PRO EKO	77
Pikolo	41	Płyta ażurowa	78
Arena	42	Gazon nerkowy	79
Cegła Stare Miasto	43	Korytka	79
Nord Line	45	Ściek przykrawężnikowy	79
Bergen	46	Błoczek betonowy	81
Gazon Karbo	47	Krawężnik prosty lekki	82
Stopień schodowy	48	Krawężnik łukowy lekki	82
		Krawężnik prosty ciężki	82
		Krawężnik łukowy ciężki	82
		Obrzeża chodnikowe proste	83
		Obrzeża chodnikowe łukowe	83
		Obrzeża chodnikowe łukowe	83
		Opornik	83
		Warunki gwarancji	84
		Informacje dodatkowe	84
		Ważne przy zakupie kostki	85
		Inwestycje nawierzchnii drogowych	85
		Impregnaty do kostki brukowej	86

Usługa projektowa projekt gratis

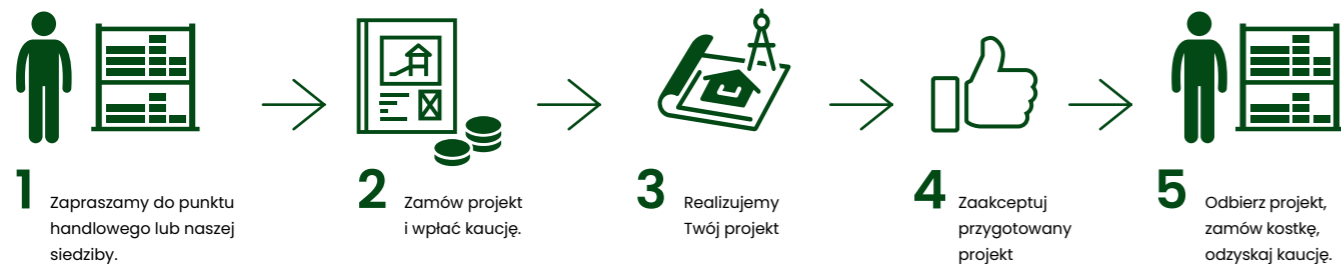

Potrzebujesz wsparcia przy aranżacji otoczenia?

Skorzystaj z profesjonalnej pomocy naszych projektantów i zamów indywidualny projekt aranżacji nawierzchni z kostki brukowej. Nasi projektanci przyjadą do Państwa, dokonają pomiarów i na podstawie indywidualnej rozmowy i własnych doświadczeń opracują koncepcję aranżacji nawierzchni.

Informacje bezpośrednio u producenta lub w wybranych punktach sprzedaży. Szczegóły w zakładce „FIRMA – współpraca” na naszej stronie www.superbruk.com.pl

Pobierz formularz i skontaktuj się z nami w celu omówienia ogólnych warunków przygotowania koncepcji.

Piktogramy

W celu ułatwienia obioru katalogu, przygotowaliśmy grupę symboli ilustrujących najważniejsze cechy produktów **ABW SUPERBRUK**:

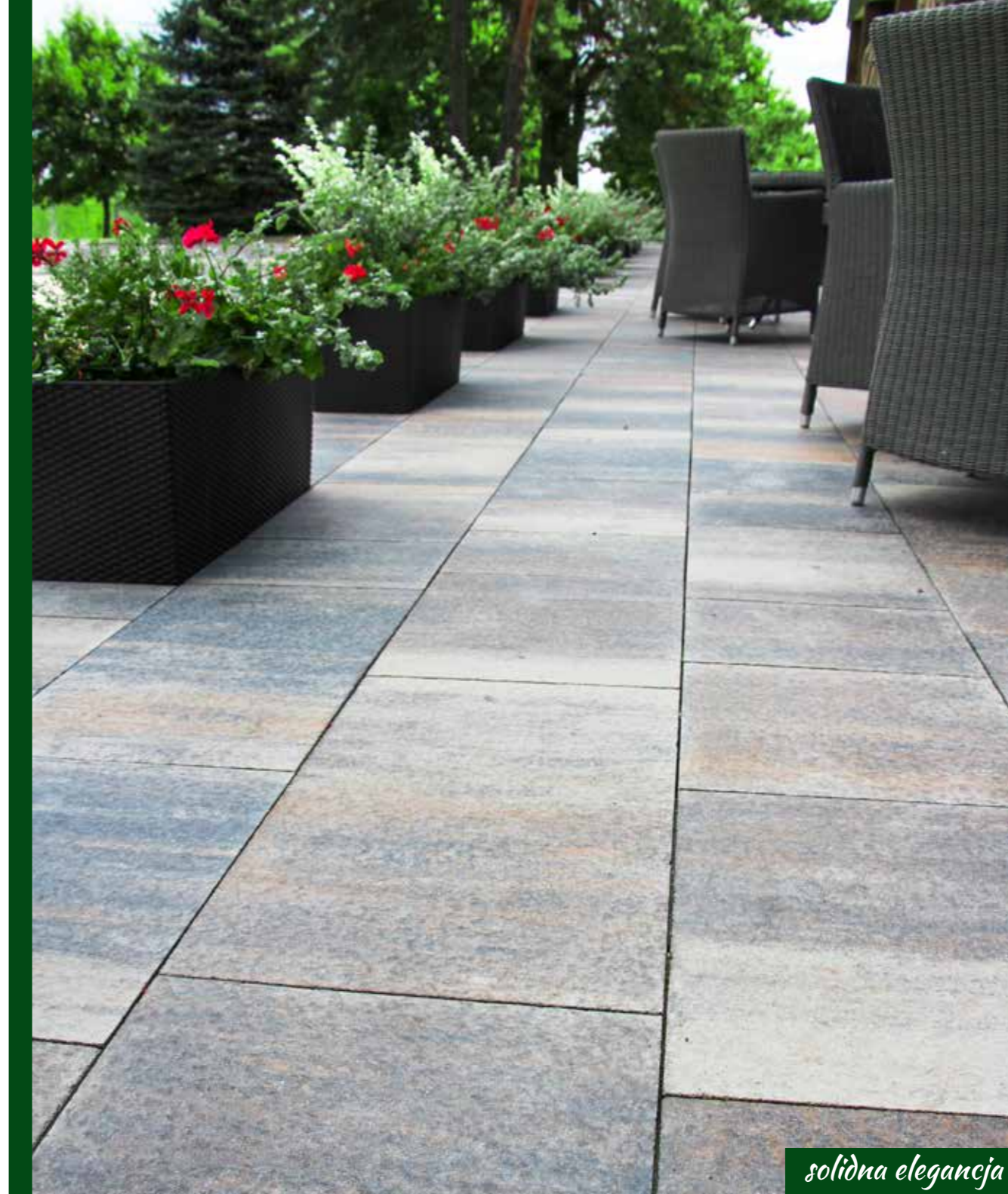
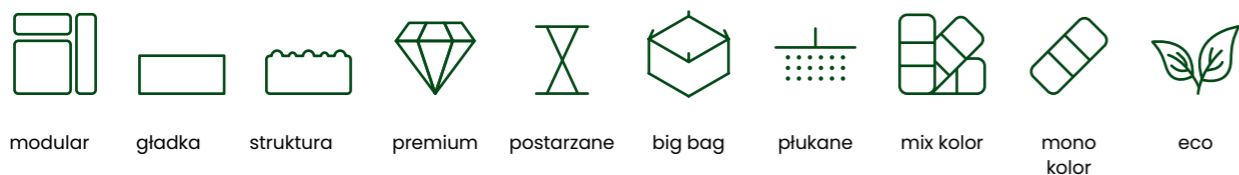

solidna elegancja

VIP Premium alhambra

Eleganckie, duże płyty betonowe o dwóch różnych strukturach powierzchni - **VIP i VIP łupek**.

Najlepiej sprawdzą się w otoczeniu domu w stylu modernistycznym i minimalistycznym oraz na reprezentacyjnych placach, przestronnych tarasach, deptakach, skwerach, dziedzińcach, którym chcemy nadać ekskluzywnego charakteru.

Łączą w sobie wysokie parametry techniczne oraz wartość estetyczną i użytkową.

VIP Line



VIP Standard alhambra

VIP Standard

VIP Line

Płyty **VIP Standard** to wielkoformatowe płyty betonowe. Idealne do tworzenia dużych, jednolitych powierzchni. Doskonale prezentują się w ogrodach, na tarasach oraz zabytkowych miejskich placach, skwerach i innych obiektach użyteczności publicznej.

Każdy element przedstawia niebanalne połączenie naturalnych barw i odcieni, pozwalając na odnalezienie tradycyjnego ciepła w nowoczesnych aranżacjach.



grubość 8 cm
ilość m² na palecie 7,7 m²
waga palety 1420 kg

kolory



alhambra granite

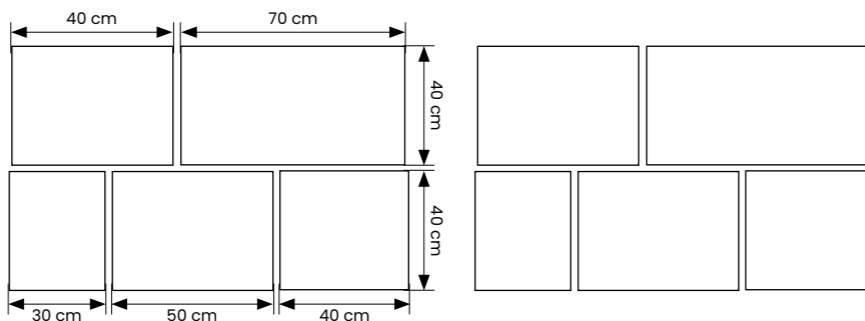

Wymiary oraz schemat ułożenia elementów na palecie.
Uwaga. Poszczególne elementy nie są dostępne w sprzedaży osobno.



VIP Premium granite

VIP Premium

VIP Line

Płyta **VIP Premium** to wielkoformatowe płyty betonowe. Zaawansowane uszlachetnienia nadają im elegancki i minimalistyczny wygląd.

Czym się różni VIP Standard od VIP Premium?

Gotowy produkt po „leżakowaniu” zostaje poddany szczotkowaniu. Dzięki temu uzyskujemy niezwykle gładką strukturę, która przypomina powierzchnię lakierowaną, z delikatnym połyskiem, satynową w dotyku.

Tak uszlachetniona powierzchnia sprawia, że płyta **Premium** daje złudzenie przedłużenia powierzchni mieszkalnej.



grubość 8 cm
ilość m² na palecie 7,7 m²
waga palety 1420 kg

kolory



alhambra granite

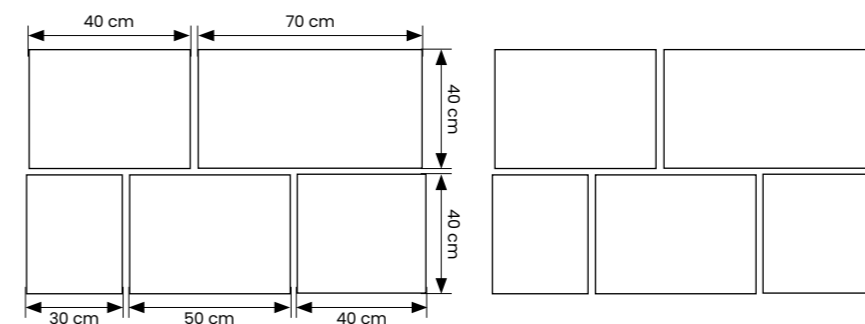

Wymiary oraz schemat ułożenia elementów na palecie.
Uwaga. Poszczególne elementy nie są dostępne w sprzedaży osobno.



VIP Łupek Standard granite

VIP Łupek Standard

VIP Line

Płyty **VIP Łupek Standard** to wielkoformatowe płyty betonowe o naturalnej strukturze powierzchni nawiązującej do naturalnie wyżłobionych skał.

Delikatne przetłoczenia widoczne na powierzchni płyty podkreślają surowy charakter płyty. Dzięki temu uzyskujemy realistyczny wzór naturalnego łupanego kamienia inspirowanego fakturą antycznego bruku.



grubość 8 cm
ilość m² na palecie 7,7 m²
waga palety 1420 kg

kolory



alhambra granite

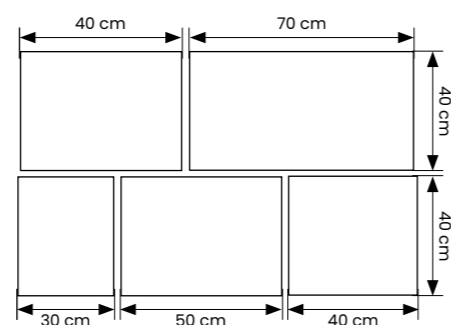

Wymiary oraz schemat ułożenia elementów na palecie.
Uwaga. Poszczególne elementy nie są dostępne w sprzedaży osobno.



VIP Łupek Premium alhambra

VIP Łupek Premium

VIP Line

Płyty **VIP Łupek Premium** to wielkoformatowe płyty betonowe o strukturalnej powierzchni nawiązującej do naturalnie wyżłobionych skał. W procesie produkcji płyty poddawane są zaawansowanym procesom uszlachetniającym, co nadaje im ekskluzywny i unikalny charakter.

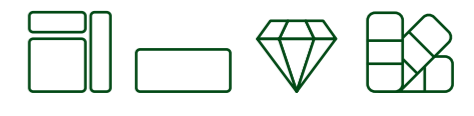

grubość 8 cm
ilość m² na palecie 7,7 m²
waga palety 1420 kg

kolory



alhambra granite

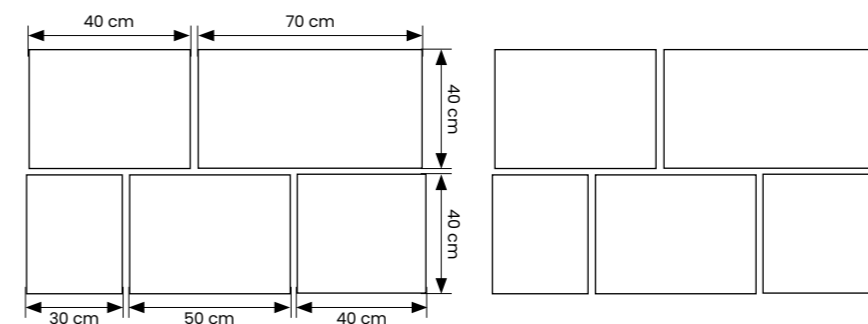

Wymiary oraz schemat ułożenia elementów na palecie.
Uwaga. Poszczególne elementy nie są dostępne w sprzedaży osobno.



Moderno
MODERN Line

Moderno to linia kostek brukowych wyróżniających się minimalistycznym wzornictwem.

Świetna propozycja do grodów o nowoczesnym charakterze. Za przystępną cenę otrzymujemy trwałe i atrakcyjne kostki brukowe zaprojektowane zgodnie z najnowszymi trendami w designie.



grubość 6 cm
ilość m² na palecie 10,4 m²
waga palety 1450 kg

kolory



toffee



sabia

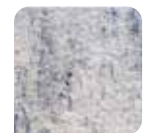

granite



alhambra

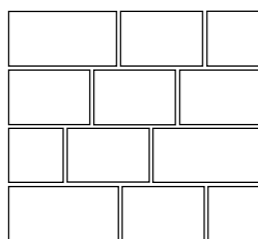
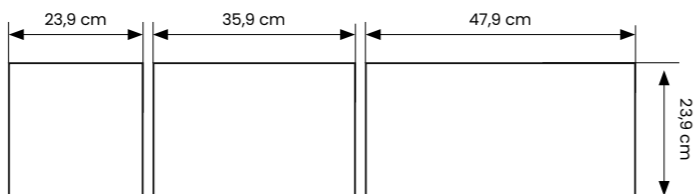

Wymiary oraz schemat ułożenia elementów na palecie.

Uwaga. Poszczególne elementy nie są dostępne w sprzedaży osobno.

Moderno granite



Moderno sabia



Hexagon MODERN Line

Hexagon to kolekcja kostek brukowych, w cenionym przez architektów i designerów kształcie sześcioboku. Wzornictwo produktu jest proste i zachowawcze. Sam kształt zaciekawia i intryguje.

Otrzymujemy połączenie surowego minimalizmu z lekkością. Niebanalny kontur kostek pozwala na zabawę formą i daje dużą swobodę projektową. W połączeniu z dobrze skomponowaną kolorystyką zachęca do przełamania schematów i realizowania zindywidualizowanych wizji.

Dzięki swojej wysokiej trwałości i odporności mogą nadawać styl i niezwykły charakter nie tylko przestrzeni przydomowej, ale również miejskiej.



grubość 8 cm
ilość m² na palecie 6 m²
waga palety 1120 kg

kolory



light grey soft grey dark grey

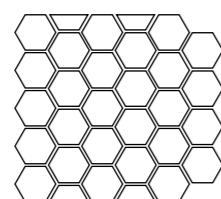
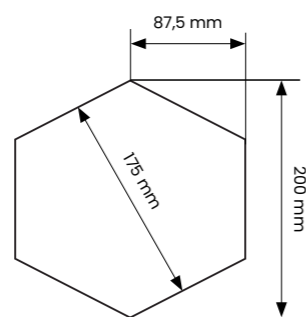

Wymiary oraz schemat ułożenia elementów na palecie.
Uwaga. Poszczególne elementy nie są dostępne w sprzedaży osobno.

Hexagon



Hexagon

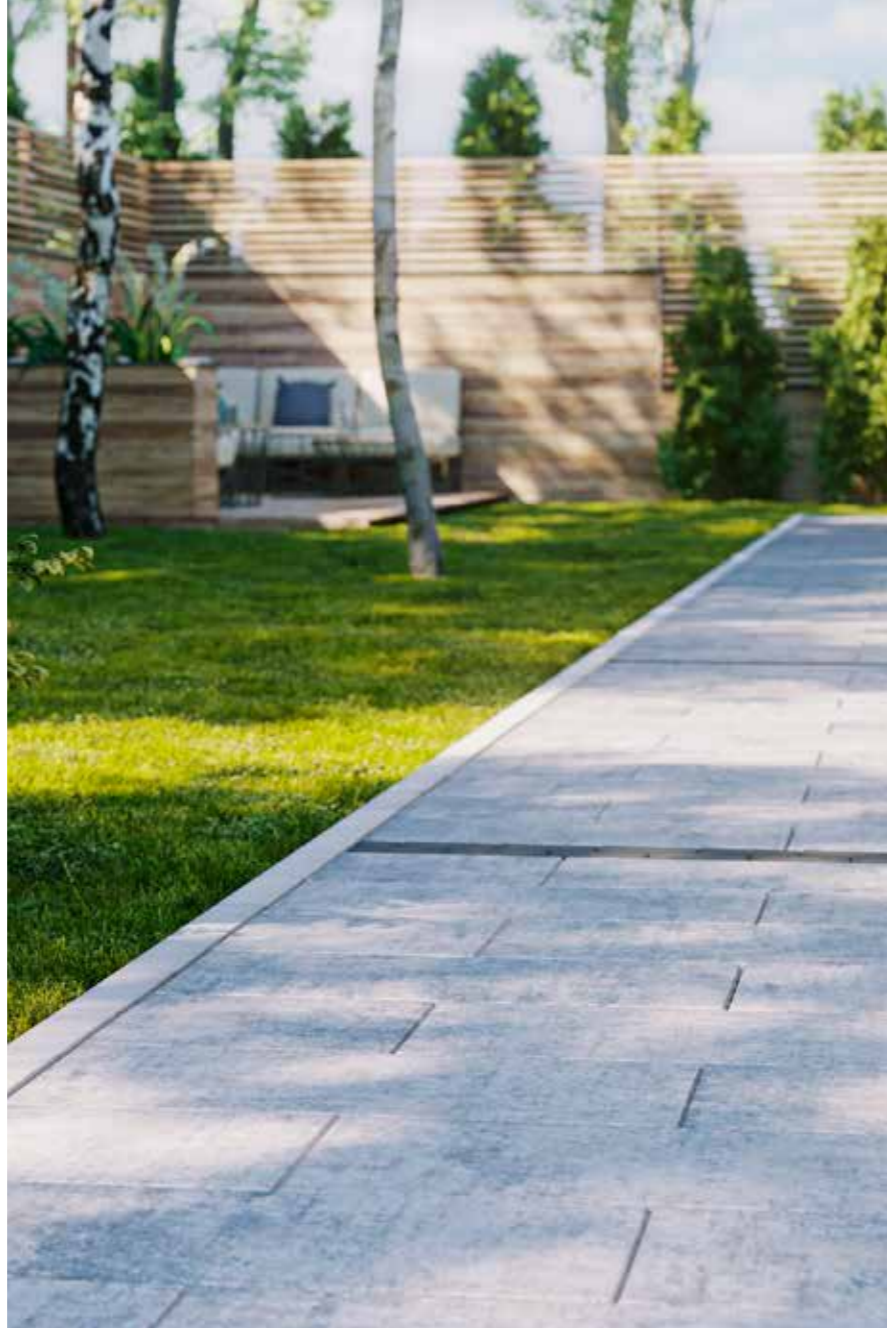

Megalo granite

Megalo
MODERN Line

Megalo to duża nowoczesna płyta w prostym kształcie. Płyta **Megalo** to idealny produkt do budowy tarasów i ścieżek. Sprawdzi się przy realizacji współczesnych awangardowych projektów, znakomicie będzie też współgrała w połączeniu z innymi kostkami.

Duża powierzchnia płyty znakomicie ekspozuje melanżowe przejścia kolorystyczne.



wymiary	30x60	60x60	90x60
grubość	6 cm	6 cm	6 cm
ilość m ² na palecie	10,8 m ²	8,64 m ²	10,8 m ²
waga palety	1425 kg	1070 kg	1460 kg

kolory



granite

alhambra

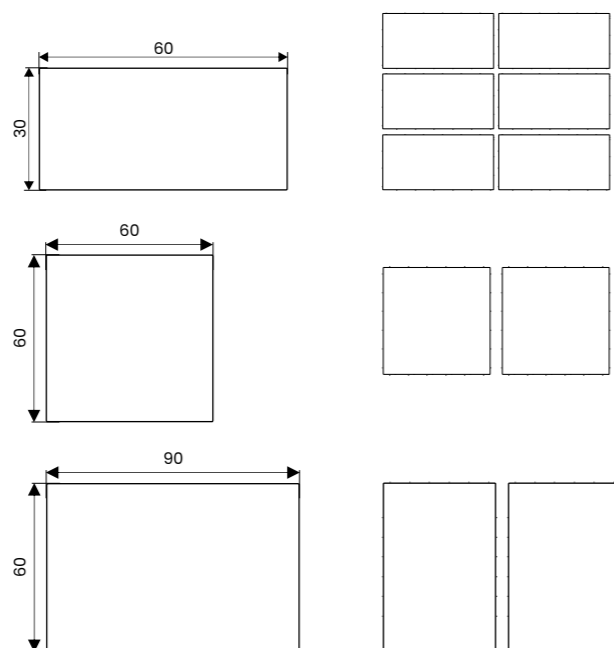

Wymiary oraz schemat ułożenia elementów na palecie.
Uwaga. Poszczególne elementy nie są dostępne w sprzedaży osobno.



Largo silver

Largo
MODERN Line

Largo to system trzech gładkich płyt z fazką, są unowocześnioną i wpisującą się w aktualny trend minimalistycznej architektury linię. Nawierzchnie tworzone z płyt **Largo** są minimalistyczne w wyrazie, dzięki temu czyste w formie i wyjątkowo eleganckie. Płyta **Largo** wyróżnia się nowoczesnym designem i modernistyczną ascetycznością, która jest bezpiecznym i sprawdzonym rozwiązaniem aranżacyjnym.



grubość	6 cm
ilość m ² na palecie	10,8 m ²
waga palety	1400 kg

kolory



silver

toffe

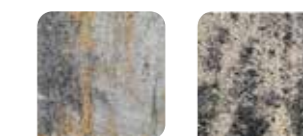

alhambra

zebra

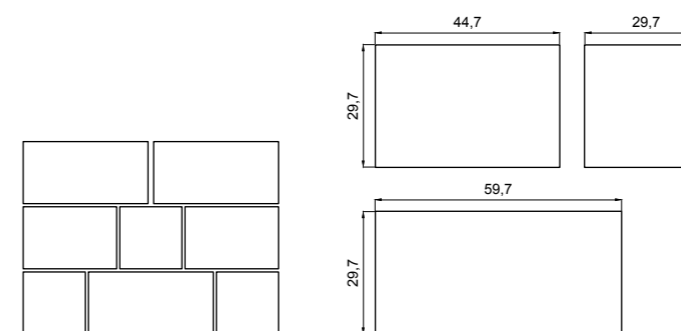

Wymiary oraz schemat ułożenia elementów na palecie.
Uwaga. Poszczególne elementy nie są dostępne w sprzedaży osobno.



Megalo granite

Notatki

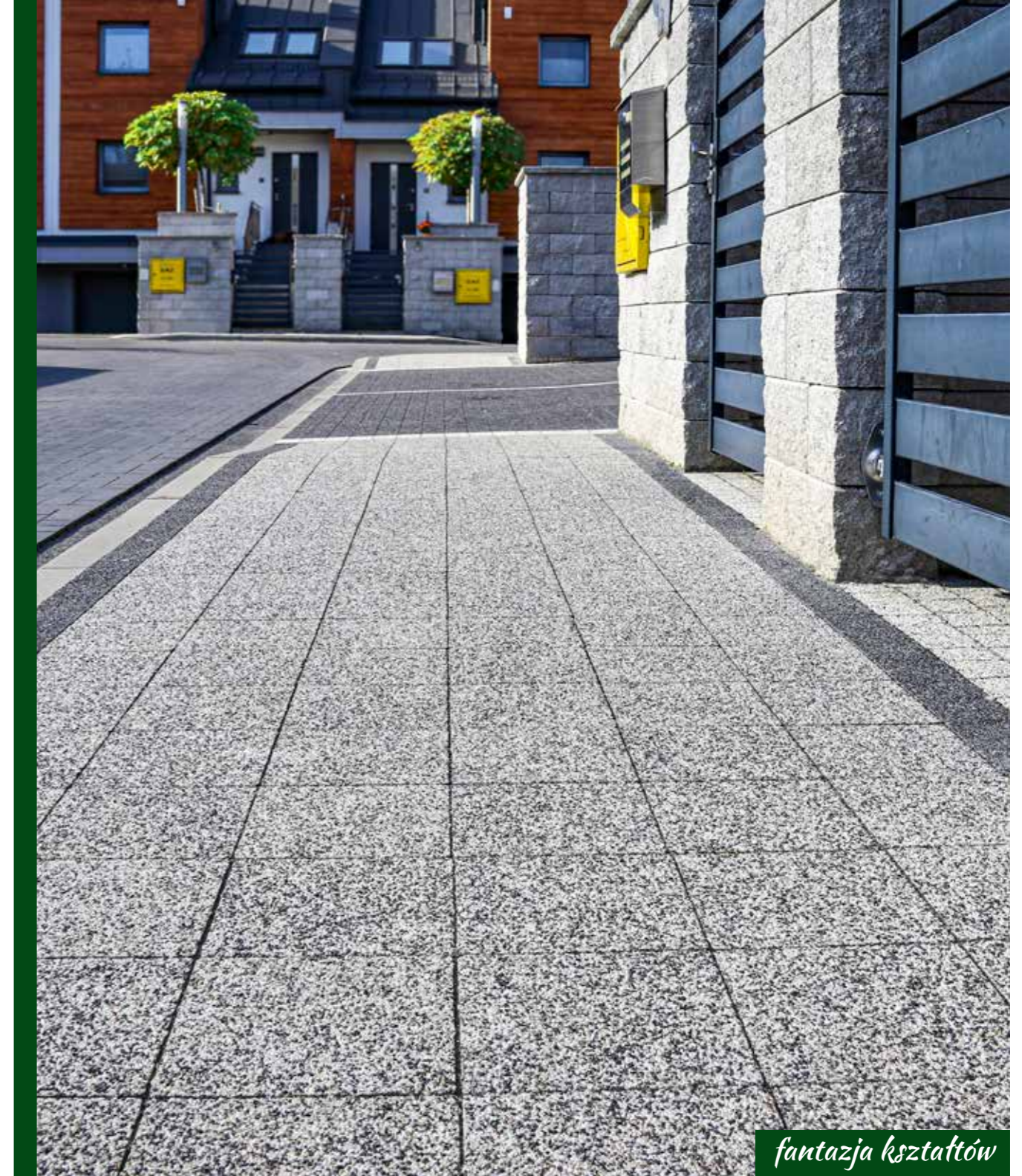
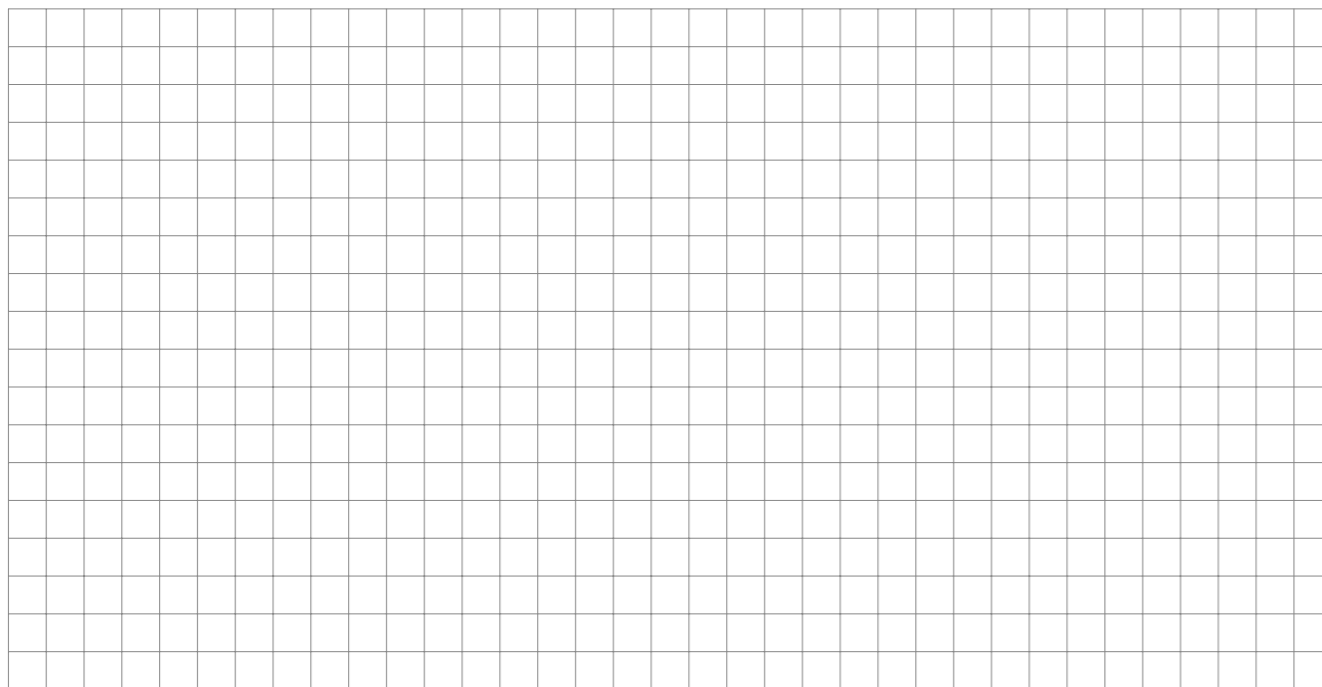

Kwadrat płukany argento

fantazja kształtów

KOSTKI Płukane

Kostki płukane to atrakcyjne formy, optymalne wymiary i bogactwo kolorów. Mają ogromny potencjał kreatywny. Kostki z tej grupy powstają na bazie najwyższej jakości szlachetnych kruszyw. Dzięki zaawansowanej technologii produkcji wykorzystującej płukanie wodą pod ciśnieniem, na kostkach uwidacznia się szlachetne uziarnienie czyli faktura użytego do produkcji kruszywa.

Płukana faktura kostek oprócz atrakcyjnego wzornictwa zapewnia jej właściwości antypoślizgowe - ważne ze względu na wygodę użytkownika i bezpieczeństwo.



Mozaik Płukany

KOSTKI PŁUKANE

Mozaik to rozbudowany zestaw 6 drobnych, prostokątnych elementów. Posiada wysokie właściwości użytkowe, dzięki bardzo dobrym parametrom technicznym i dużej wytrzymałości.

Efektownie wygląda łączenie w jednej ekspozycji harmonizujących ze sobą kolorów w celu uzyskania przejrzystej, dekoracyjnej kompozycji.



grubość 8 cm
ilość m² na palecie 8,2 m²
waga palety 1500 kg

kolory

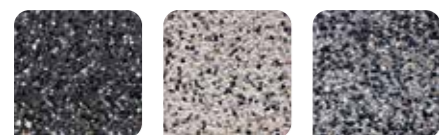

heban perla argento

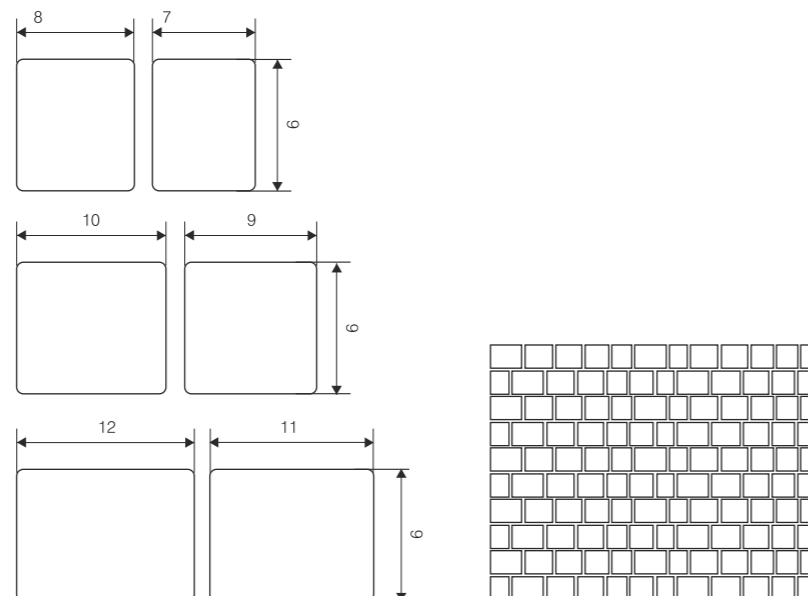

Wymiary oraz schemat ułożenia elementów na palecie.
Uwaga. Poszczególne elementy nie są dostępne w sprzedaży osobno.



Pikolo Płukane

KOSTKI PŁUKANE

Pikolo to zestaw barw i kształtów w obrysie trapezu. Umożliwia tworzenie atrakcyjnych wzorów nawierzchni w kształcie łuków, okręgów oraz innych nieprostoliniowych aranżacji.

Doskonale uzupełnia i komponuje się z innymi materiałami nawierzchniowymi. Nadaje się również do wszelkiego rodzaju wykończeń.



grubość 6 cm
ilość m² na palecie 9,7 m²
waga palety 1300 kg

kolory



heban perla argento

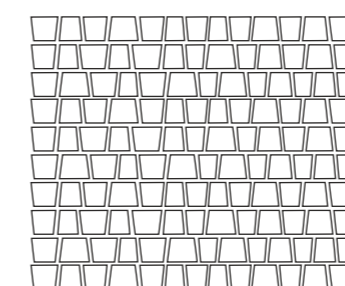
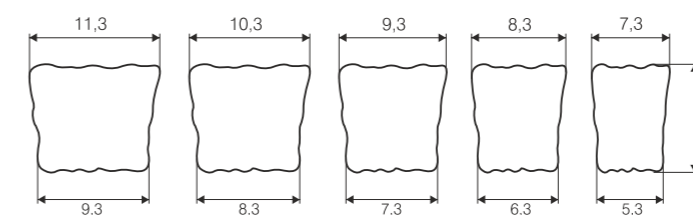

Wymiary oraz schemat ułożenia elementów na palecie.
Uwaga. Poszczególne elementy nie są dostępne w sprzedaży osobno.

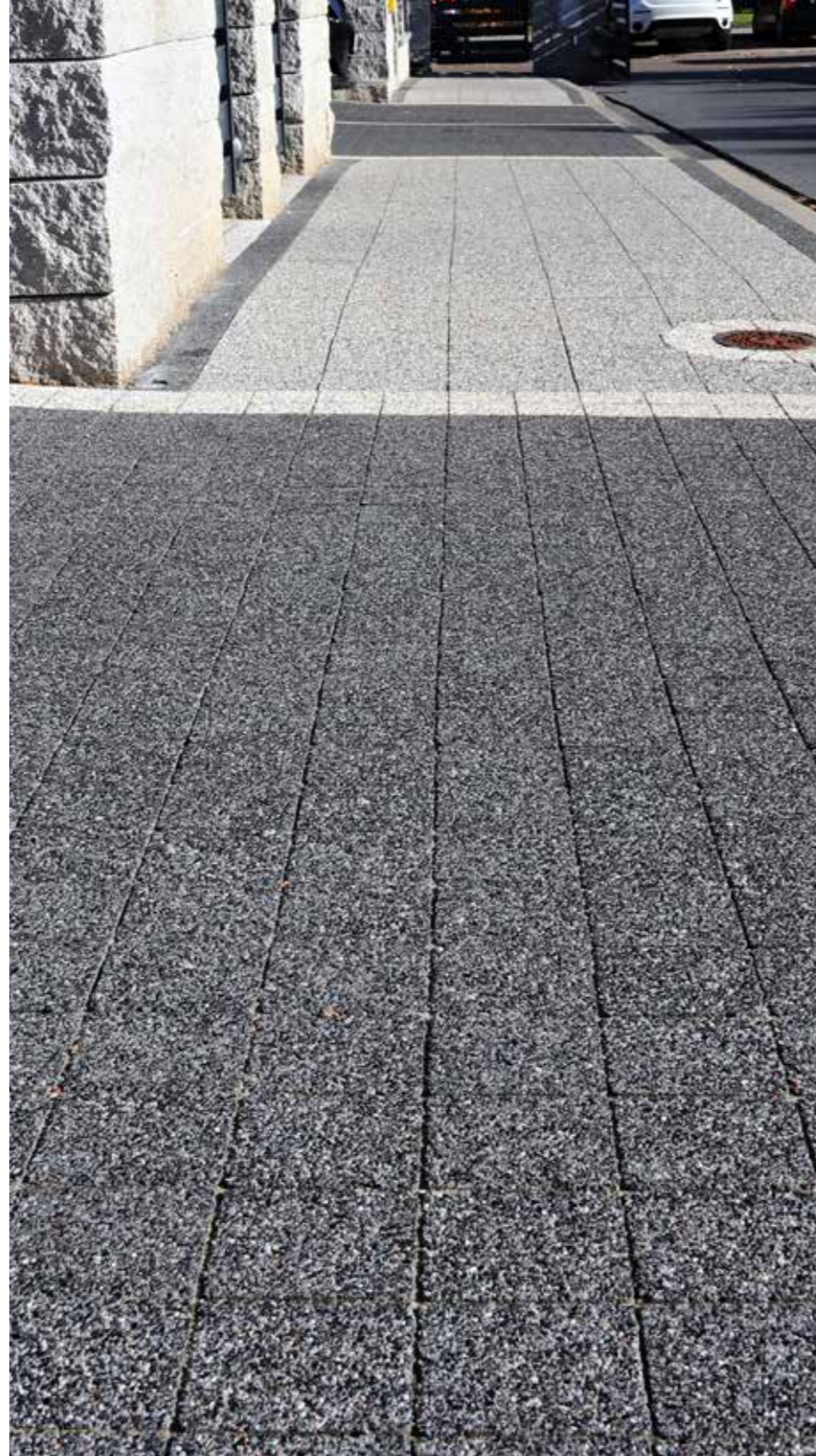

Domino płukane argento

Domino Płukane

KOSTKI PŁUKANE

Domino to prosty geometryczny wzór w połączeniu z urokiem oryginalnej, ziarnistej struktury. Może być układane samodzielnie, jak również stanowić wykończenie nawierzchni z innych, większych elementów brukowych.



grubość 6 cm
ilość m² na palecie 10,8 m²
waga palety 1480 kg

kolory

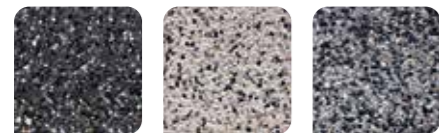

heban perla argento

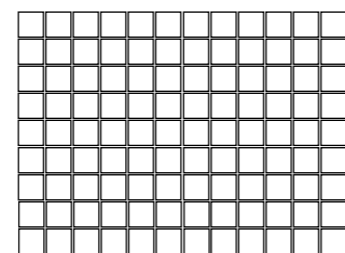
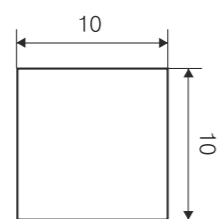

Wymiary oraz schemat ułożenia elementów na palecie.
Uwaga. Poszczególne elementy nie są dostępne w sprzedaży osobno.

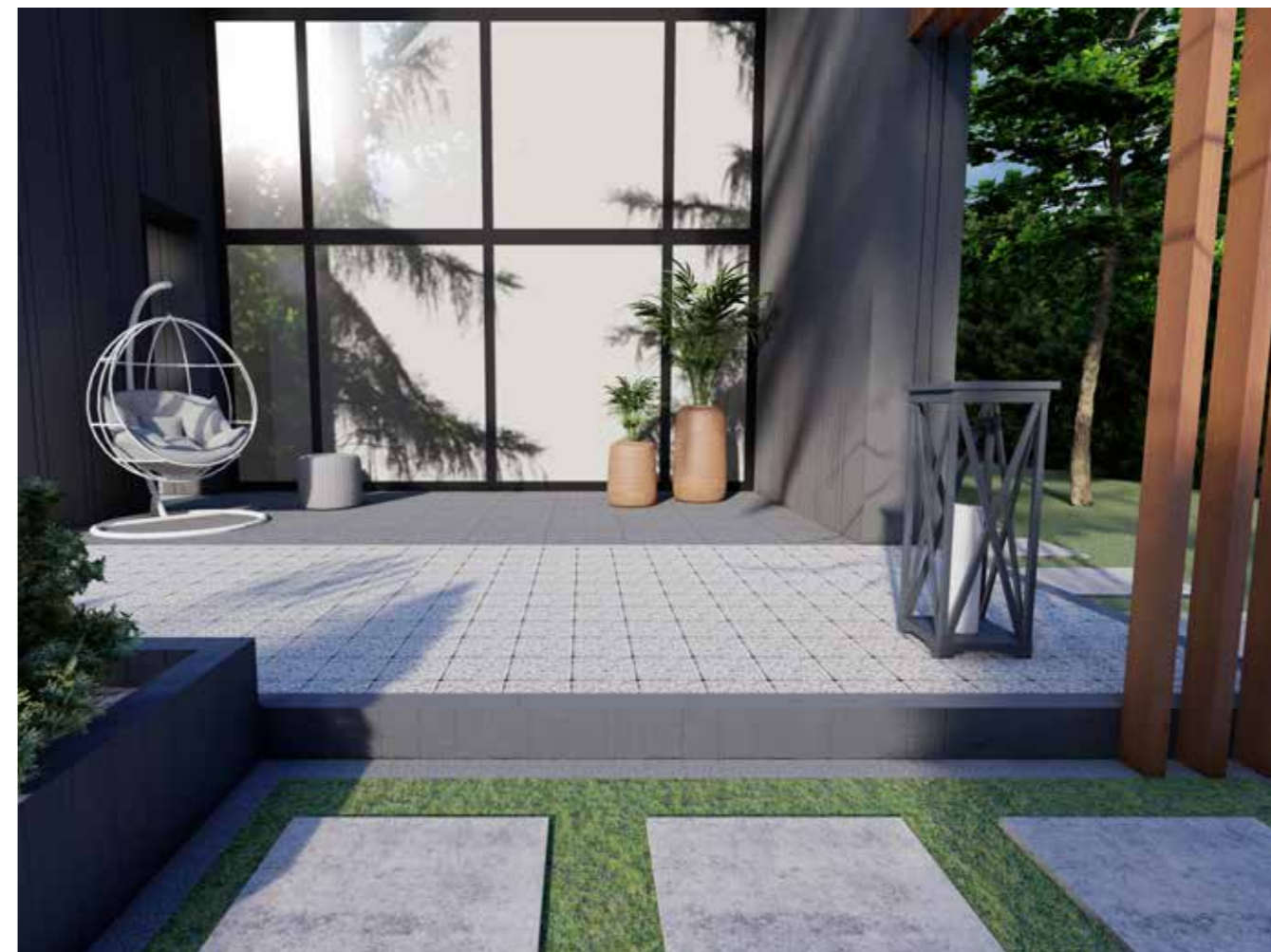

Kwadrat płukany perla

Kwadrat Płukany

KOSTKI PŁUKANE

Kwadrat to kostka brukowa o największym formacie spośród oferty kostek płukanych. Ponadczasowy potencjał kwadratowego kształtu daje możliwość tworzenia klasycznych układów.

Dzięki prostej formie połączonej z niebanalną fakturą jest doskonałą propozycją do nowoczesnych ogrodów. Świetnie sprawdza się także w miejscach użyteczności publicznej.



grubość 6 cm
ilość m² na palecie 12 m²
waga palety 1680 kg

kolory



heban perla argento

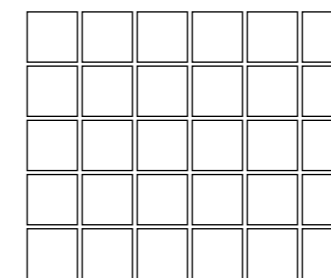
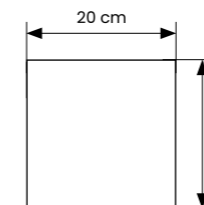

Wymiary oraz schemat ułożenia elementów na palecie.
Uwaga. Poszczególne elementy nie są dostępne w sprzedaży osobno.



Fiesta barwy jesieni

Fiesta
SUN LINE

Fiesta to kostka o klasycznym kształcie. Ze względu na dużą ilość elementów **Fiesta** charakteryzuje łatwość układania i dopasowania do nawierzchni bez konieczności docinek, na co zawsze zwracają uwagę wykonawcy. Duża ilość elementów w różnych kompatybilnych rozmiarach pozwala tworzyć stylowe i niepowtarzalne kombinacje oraz unikalne mozaiki.



grubość 6 cm
ilość m² na palecie 8,9 m²
waga palety 1190 kg

kolory



zebra barwy jesieni

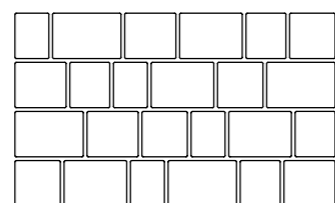
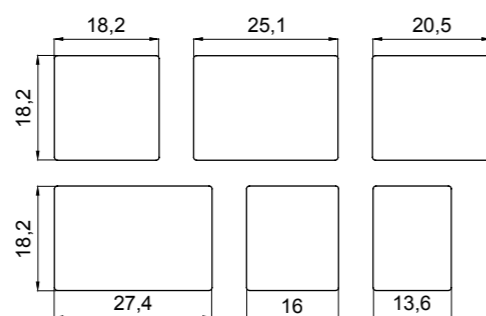

Wymiary oraz schemat ułożenia elementów na palecie.
Uwaga. Poszczególne elementy nie są dostępne w sprzedaży osobno.



Verano zebra

Verano
SUN LINE

Sprawdzi się w każdej przestrzeni i aranżacji. Można z niej układać jednolite kolorystycznie, eleganckie płaszczyzny lub tworzyć wzory, może też być elementem przelamującym w nowoczesnych aranżacjach, doskonale komponuje się z dużymi formatami.



grubość 6 cm
ilość m² na palecie 10,3 m²
waga palety 1330 kg

kolory



zebra barwy jesieni

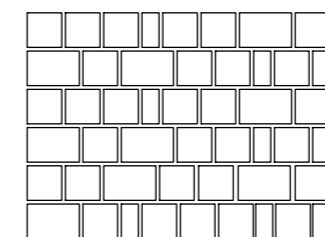
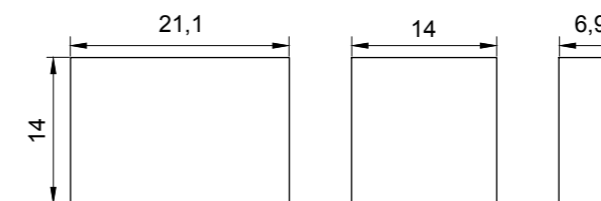

Wymiary oraz schemat ułożenia elementów na palecie.
Uwaga. Poszczególne elementy nie są dostępne w sprzedaży osobno.

Costa SUN LINE

Costa niezwykle elegancka płyta brukowa, dostępna w zestawie w czterech rozmiarach. Idealnie nadaje się na powierzchnię deptaków, placów oraz ścieżek.

Costa to proste i ponadczasowe kształty, dające nieograniczoną możliwość tworzenia oryginalnych kompozycji.

Unikalną cechą **Costy** jest mikrofaza, co znacznie ułatwia proces jej montażu, ale także zapewnia komfort użytkowania. Mikrofaza to kompromis pomiędzy kostką z fazą, a kostką bezfazową, której krawędzie narażone są przy wbudowywaniu na uszkodzenia. Dzięki mikrofazie otrzymujemy produkt pośredni – odporny i wygodny.



Costa zebra



grubość 6 cm
ilość m² na palecie 10,7 m²
waga palety 1450 kg

kolory

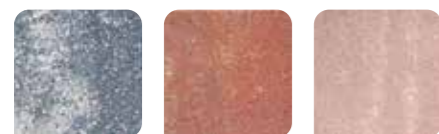

zebra barwy jesieni latte*

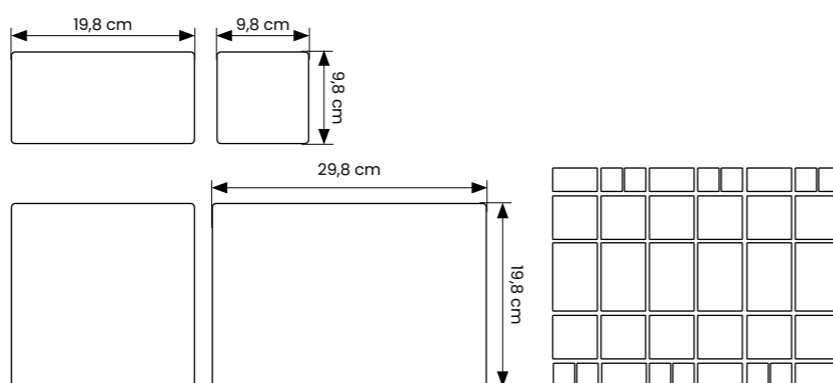

Wymiary oraz schemat ułożenia elementów na palecie.
Uwaga. Poszczególne elementy nie są dostępne w sprzedaży osobno.



Costa zebra

* Kolor dostępny na zamówienie.



Costa BIS zebra

Costa BIS
SUN LINE

Dzięki płytom **Costa BIS** uporządkowaną, geometryczną i funkcjonalną nawierzchnię. Płyty **Costa BIS** można łączyć z płytami **Costa**, pasują praktycznie do każdej stylistyki, łączącej powierzchnie o różnym przeznaczeniu.

Przypominamy, że dodatkowym atutem płyt **Costa BIS**, czyli analogicznie jak płyt **Costa** - jest mikrofaza, która zwiększa komfort układania i zabezpiecza materiał podczas prac montażowych oraz użytkowania.



grubość 6 cm
ilość m² na palecie 12 m²
waga palety 1585 kg

kolory



zebra

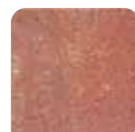

barwy jesieni

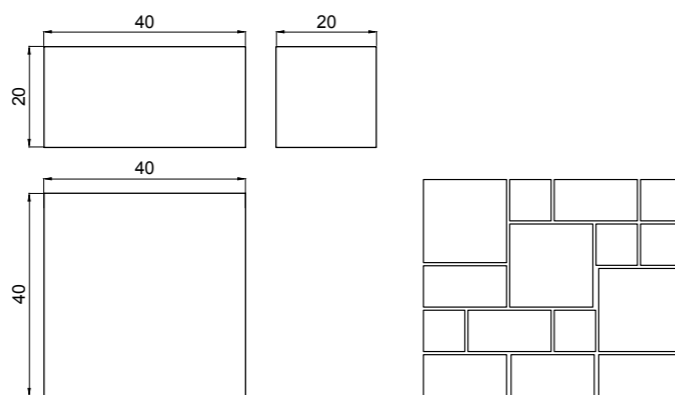

Wymiary oraz schemat ułożenia elementów na palecie.
Uwaga. Poszczególne elementy nie są dostępne w sprzedaży osobno.



Costa BIS zebra



Playa barwy jesieni

Playa SUN LINE

Playa to system gładkich kostek w siedmiu rozmiarach. Jej krawędzie nie są fazowane, co w praktyce oznacza wysoki komfort użytkowania.

Playa łączy w sobie funkcjonalność i estetykę. Przeznaczona jest na chodniki, deptaki, pięknie będzie się prezentowała na alejkach ogrodowych. Nieregularne krawędzie upodobniają kostki do łupanych kamieni i przywołują na myśl południowo-europejskie stare miasteczka, które były zresztą pierwowzorem i inspiracją tej linii.



grubość 6 cm
ilość m² na palecie 10,7 m²
waga palety 1400 kg

kolory



zebra barwy jesieni latte*

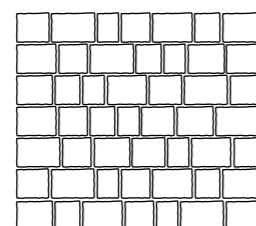
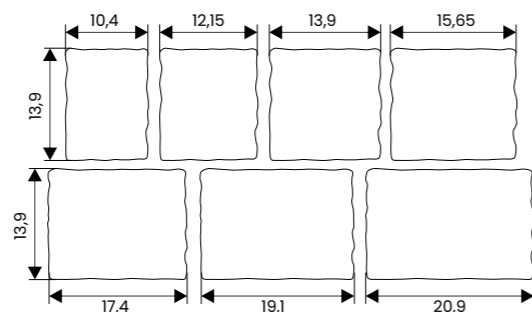

Wymiary oraz schemat ułożenia elementów na palecie.
Uwaga. Poszczególne elementy nie są dostępne w sprzedaży osobno.

* Kolor dostępny na zamówienie.



Plaza terra

Plaza SUN LINE

Plaza to kostki brukowe o prostym, minimalistycznym designie i uniwersalnym charakterze. Pasują do nieruchomości w różnych stylach – od nowoczesnego po klasyczny.

Kostki **Plaza** mogą być stosowane jako okładzina ogrodowych ścieżek oraz tarasów.



grubość 4 cm
ilość m² na palecie 14,4 m²
waga palety 1360 kg

kolory



terra lumia



sabia barwy jesieni

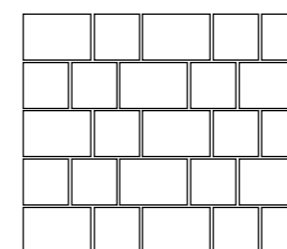
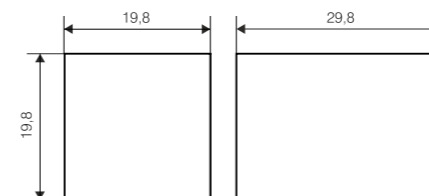

Wymiary oraz schemat ułożenia elementów na palecie.
Uwaga. Poszczególne elementy nie są dostępne w sprzedaży osobno.



Roma
SUN LINE

Roma to kolekcja kostek brukowych o gładkiej powierzchni i lekko falistych krawędziach. Wyróżnia ją bogata i różnorodna kolorystyka.

Roma łączy w sobie funkcjonalność użytkową i estetyczny wygląd. Doskonale sprawdza się na tarasach, alejkach, dziedzińcach i podjazdach.

Roma barwy jesieni



grubość 6 cm
ilość m² na palecie 11,2 m²
waga palety 1430 kg

kolory



zebra lawa barwy jesieni

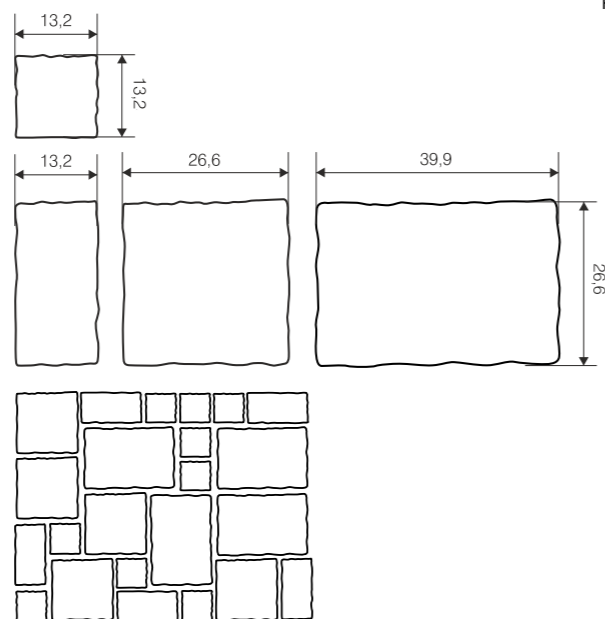

Wymiary oraz schemat ułożenia elementów na palecie.
Uwaga. Poszczególne elementy nie są dostępne w sprzedaży osobno.



Pikolo
SUN LINE

Pikolo to linia drobnych kostek brukowych o trapezowym, bardzo plastycznym kształcie, która pozwala na tworzenie różnorodnych układów, takich jak koła, okręgi czy łuki. Świetnie sprawdza się także na alejkach i większych przestrzeniach.

Pikolo barwy jesieni

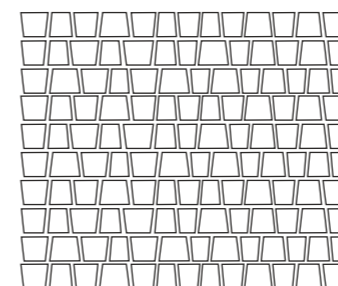
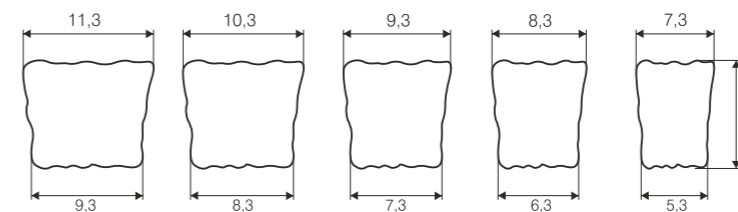

Wymiary oraz schemat ułożenia elementów na palecie.
Uwaga. Poszczególne elementy nie są dostępne w sprzedaży osobno.



grubość 6 cm
ilość m² na palecie 9,7 m²
waga palety 1300 kg

kolory



sabia barwy jesieni



Cegła bez fazki SUN LINE

Cegła bez fazki to kostka brukowa o tradycyjnym, prostokątnym kształcie. Jest łatwa w układaniu i można ją z powodzeniem komponować z innymi kostkami i płytami brukowymi.

Cegła bez fazki jest równa i gładka, dzięki czemu stanowi praktyczne i funkcjonalne podłoże pod ruch kołowy.



grubość 6 cm
ilość m² na palecie 10,8 m²
waga palety 1420 kg

kolory

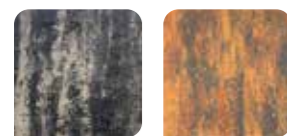

zebra lawa



barwy jesieni latte*

* Kolor dostępny na zamówienie.

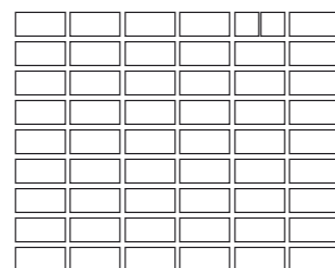
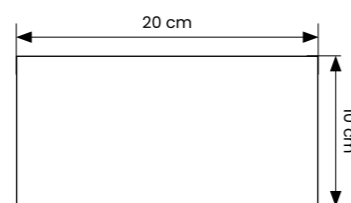

Cegła bez fazki zebra

Wymiary oraz schemat ułożenia elementów na palecie.
Uwaga. Poszczególne elementy nie są dostępne w sprzedaży osobno.



Starobruk SUN LINE

Starobruk to kolekcja kostek brukowych składająca się z trzech modularnych elementów o różnych wymiarach.

Pozwala na tworzenie stonowanych, naturalnych i atrakcyjnych nawierzchni korespondujących zarówno z nowoczesnym, jak również z tradycyjnym wzornictwem.



grubość 6 cm
ilość m² na palecie 11,5 m²
waga palety 1470 kg

kolory



lawa barwy jesieni

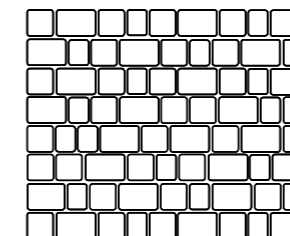
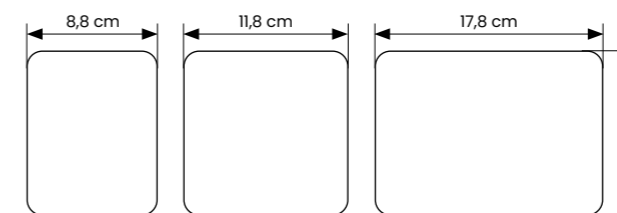

Starobruk lawa

Wymiary oraz schemat ułożenia elementów na palecie.
Uwaga. Poszczególne elementy nie są dostępne w sprzedaży osobno.



Mozaik grafit

Mozaik STARE MIASTO

Mozaik Stare Mia sto to układ sześciu drobnych, prostokątnych kostek brukowych. Jest doskonałym połączeniem estetyki i funkcjonalności. Może być układany samodzielnie lub jako uzupełnienie większych elementów.

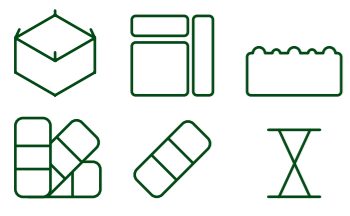

grubość 8 cm
ilość m² na palecie 8,2 m²
waga palety 1500 kg

kolory



szary

grafit



brąz

barwy jesieni

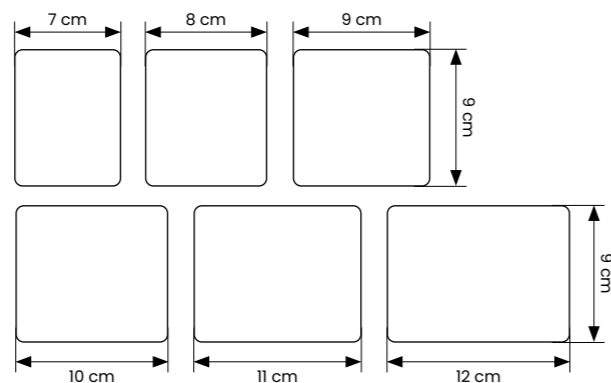

Wymiary.
Uwaga. Poszczególne elementy nie są dostępne w sprzedaży osobno.



Pikolo barwy jesieni

Pikolo STARE MIASTO

Pikolo Stare Miasto to niewielkie elementy w kształcie trapezu, dzięki czemu mogą być bazą do realizacji najbardziej wymyślnych projektów zawierających okręgi, koła czy łuki.

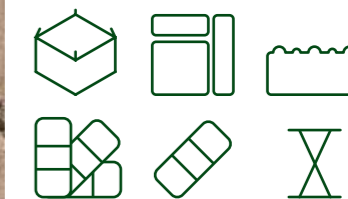

grubość 6 cm
ilość m² na palecie 9,7 m²
waga palety 1300 kg

kolory



szary

grafit

brąz



barwy jesieni

sabria

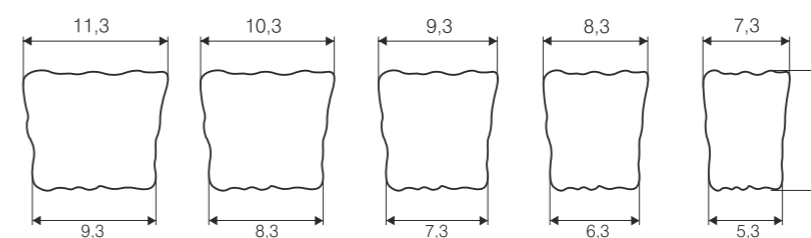

Wymiary.
Uwaga. Poszczególne elementy nie są dostępne w sprzedaży osobno.



Arena piłka

Arena STARE MIASTO

Arena Stare Miasto to zestaw kostek brukowych kształtem przy- pominających naturalne polne kamienie. Doskonała do stoso- wania w zabytkowych kompleksach miejskich oraz sielskich, romantycznych ogrodach.

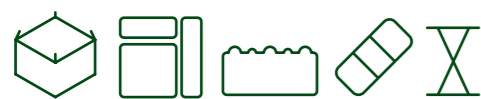

grubość 6 cm
ilość m² na palecie 8 m²
waga palety 1060 kg

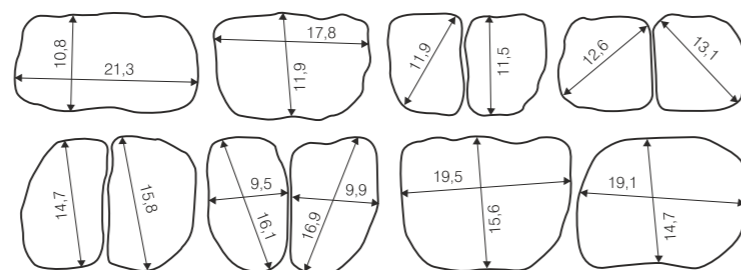
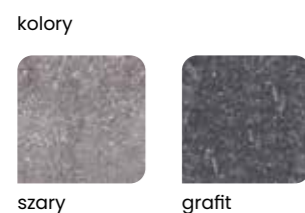

Wymiary.
Uwaga. Poszczególne elementy nie są dostępne w sprzedaży osobno.



Stare Miasto latte

Cegła Stare Miasto STARE MIASTO

Cegła **Stare Miasto** to kostki o prostym, klasycznym kształcie. Procesy postarzają- ce nadały jej wyjątkowy i niepowtarzalny charakter. Często spotykana w przydomo- wych ogrodach, ale również na chodnikach, miejskich placach i innych miejscach użyteczności publicznej.

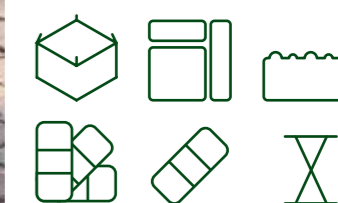

grubość 6 cm
ilość m² na palecie 10,8 m²
waga palety 1420 kg

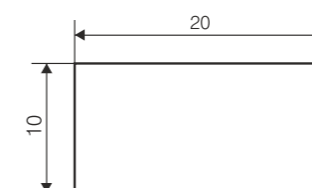
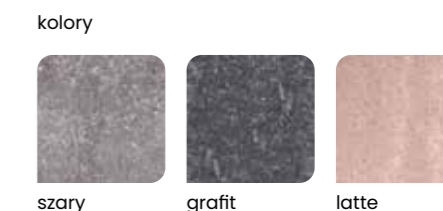

Wymiary.
Uwaga. Poszczególne elementy nie są dostępne w sprzedaży osobno.



Bergen scandic

Bergen NORD Line

Płyta tarasowa **Bergen** – produkt z serii NORD Line, dzięki któremu w sposób nowoczesny zaaranżujemy obszar tarasu lub alejki w ogrodzie. Proste kształty oraz ziemiste ponadczasowe barwy, kojarzące się z harmonią, spokojem, sprzyjają odpoczynkowi, idealnie wpasowują się w naturalną przestrzeń, dodając elegancji i wysublimowania.



wymiary	39x39 cm	39x21 cm
grubość	5 cm	5 cm
ilość m ² na paletcie	9,13 m ²	9,83 m ²
waga palety	1160 kg	1280 kg

kolory



geo scandic

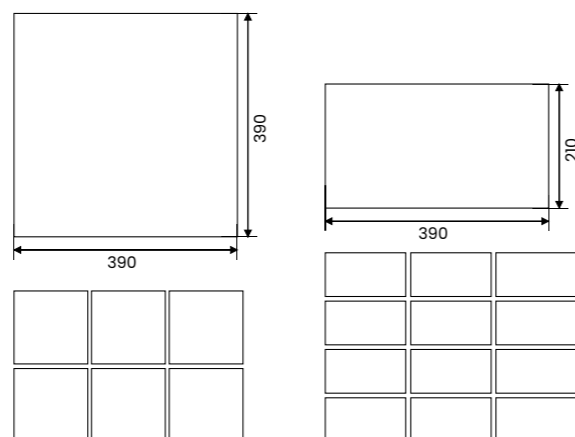

Wymiary oraz schemat ułożenia elementów na paletcie.
Uwaga. Poszczególne elementy nie są dostępne w sprzedaży osobno.



Lauko vazonai „Karbo grafit”

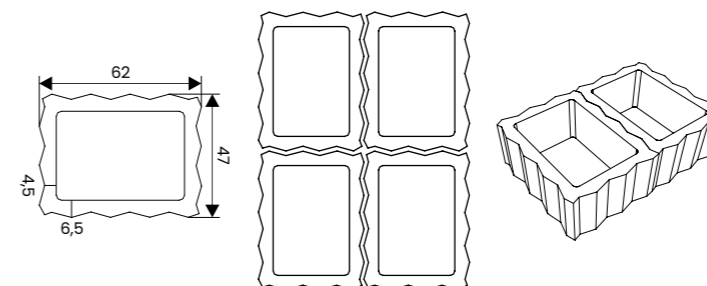

Wymiary oraz schemat ułożenia elementów na paletcie.
Uwaga. Poszczególne elementy nie są dostępne w sprzedaży osobno.

Gazon Karbo NORD LINE

Gazon Karbo, to betonowa gotowa forma w charakterystycznym surowym kształcie, obrysie prostokąta i strukturze karbowanej. Betonowy **Gazon Karbo**, doskonale nadaje się do budowania ogrodowych murków, tworzenia kwietników czy podpierania i zabezpieczania skarp.

Nowe gazony betonowe z Linii NORD Line umożliwiają swobodne ich komponowanie, harmonijnie łącząc nowoczesność z klasyczną elegancją i doskonale dopełniają skandynawski styl.

ilość sztuk na paletcie	12
waga 1 szt.	59 kg
waga palety	710 kg

kolory



szary grafit scandic



Stopień schodowy

Stopień Schodowy Łupany

NORT LINE

Solidne i trwałe betonowe stopnie schodowe w nowoczesnym wydaniu, mają zastosowanie w aranżacjach przydomowych głównie jako elementy wejściowe czy stopnie tarasowe.

Stosowane również w projektach ogrodowych przy łączeniu różnych poziomów nawierzchni usadowionych na stromych działkach. Prosta bryła i łupana powierzchnia stopnia przypominająca tradycyjny, naturalny kamień wspaniale komponuje się z nowoczesną kolorystyką nadając aranżacjom spójny skandynawski surowy klimat.

wymiary	35x107	45x120
grubość	15 cm	15 cm
ilość szt. na palecie	10 szt.	6 szt.
waga palety	1270 kg	1430 kg

kolory



szary

grafit

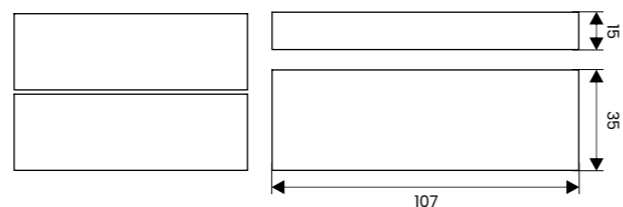

Wymiary oraz schemat ułożenia elementów na palecie.



Palisada szara łupana

Palisady są często wykorzystywane przy aranżacji otoczenia posesji, zwłaszcza na powierzchniach o zróżnicowanych poziomach. Ułatwiają brzegowanie prostych ciągów komunikacyjnych, krawędzi schodów czy wysokich tarasów.

Można kształtować dzięki nim łuki, a także budować murki, które dzielą przestrzeń w ogrodzie. Można je wykorzystać jako element okalający drzewa, kwietniki, zieleni ozdobną, a także jako ogranicznik kostki brukowej.

Palisady

Palisada Łupana

PALISADY

Palisady betonowe łupane to elementy dekoracyjne wykorzystywane w architekturze ogrodowej. Proces łupania ukazuje oryginalną, chropowatą strukturę każdego elementu. Uwidocznione zostaje uziarnienie oraz drobne kamyki budujące materiał.

Palisady łupane mają szerokie zastosowanie. Powszechnie stosowane są jako elementy wykończeniowe w zastępstwie obrzeży do trawników, schodów, rabat kwiatowych.

Sprawdzają się przy tworzeniu niewysokich skarp, ścianek, murków. Doskonale uzupełniają otoczenie jako wyjątkowe dodatki, np. donice.



kolory



szary

grafit



Palisada łupana szara

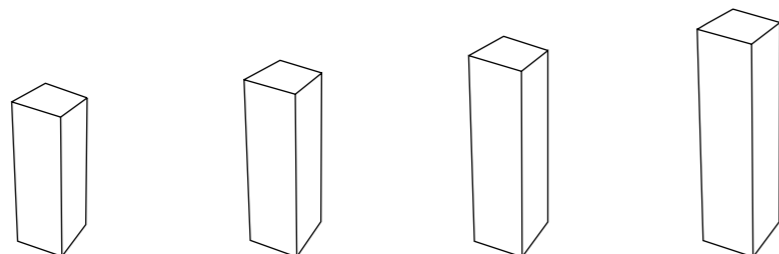

Palisada 40
ok. 7 szt. na m.b.

Palisada 50
ok. 7 szt. na m.b.

Palisada 60
ok. 7 szt. na m.b.

Palisada 80
ok. 7 szt. na m.b.

	40 x 15 x 15 cm	50 x 15 x 15 cm	60 x 15 x 15 cm	80 x 15 x 15 cm
wymiary	40 x 15 x 15 cm	50 x 15 x 15 cm	60 x 15 x 15 cm	80 x 15 x 15 cm
waga 1 szt.	21,5 kg	27 kg	32,5 kg	43,5 kg
ilość szt. na palecie	56	48	48	28
waga palety	1200 kg	1300 kg	1560 kg	1220 kg

Wymiarowanie. Elementy kolekcji są dostępne w sprzedaży osobno.
Uwaga. Palisada 20 oraz Palisada 80 są produktami na zamówienie.



Palisada Palineo grafit

Palisada Palineo

PALISADY

Obrzeże palisadowe **Palineo** to panel złożony z pięciu połączonych ze sobą palisad. To produkt barwiony w masie, występujący w trzech kolorach. Zaprojektowaliśmy i wdrożyliśmy **Palineo** w odpowiedzi na Państwa potrzeby płynące z rynku. Produkt wyróżnia wszechstronność i uniwersalność.

Palineo może być stosowane jako palisada, obrzeże lub opór na zmiennie ukształtowanych terenach. Doskonale sprawdzi się jako podstopnica schodowa oraz budulec donic, kwietników i innych elementów małej architektury.



wymiary	50 x 30 x 8 cm
waga 1 szt.	26,5 kg
ilość szt. na palecie	40
waga palety	1100 kg

kolory



szary

grafit

brąz

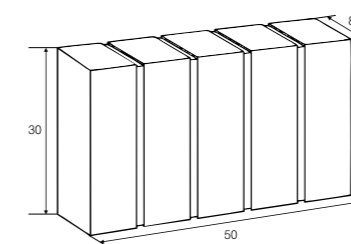

Wymiarowanie.



Palisada trapezowa grafit

Palisada Trapezowa

PALISADY

Palisada trapezowa stosowana alternatywnie z obrzeżem chodnikowym do tworzenia zabezpieczeń brzegowych. Dodatkowo, bardzo stylowo prezentuje się przy kwietnikach, klombach, schodach oraz jako delikatne zabezpieczenie skarp ogrodowych.



wymiary 40 x 13 x 12-9 cm
waga 1 szt. 12,5 kg
ilość szt. na paletcie 40
waga palety 520 kg

kolory



szary

grafit

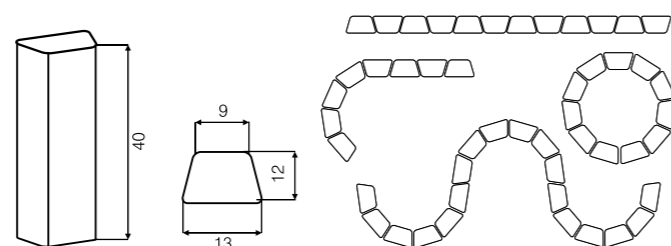

Wymiarowanie.



Gazon karbo grafit

Palisada Karbo

48 x 48, 40 x 12

PALISADY

To stylowe elementy małej architektury dopełniające ofertę Linii NORD Line o karbowanej powierzchni tworzącą spójną całość z pozostałymi produktami naszej oferty charakterystycznego surowego skandynawskiego design. Palisady **Karbo** doskonale sprawdzają się przy tworzeniu modnych aranżacji nieregularnych i krętych linii brzegowych, schodów, tarasów, skarp czy rabat kwiatowych.

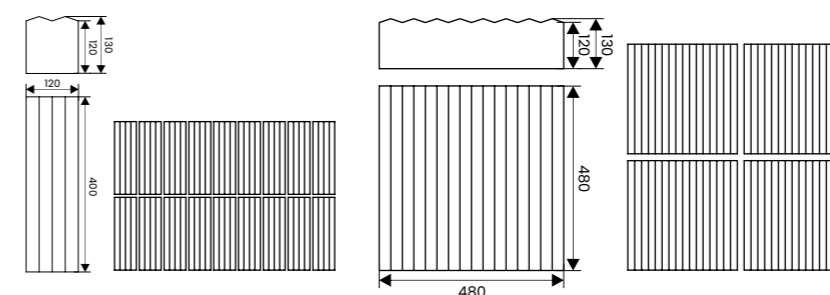

wymiary	48x48x13 cm	12x40x13 cm
waga 1 szt.	70 kg	13 kg
ilość szt. na paletcie	20	90
waga palety	1400 kg	1170 kg

kolory



szary

grafit

scandic

Wymiary oraz schemat ułożenia elementów na paletcie.

Uwaga. Poszczególne elementy nie są dostępne w sprzedaży osobno.



System ogrodzeniowy Gładki

Nowoczesny system ogrodzeniowy, charakteryzujący się prostymi kształtami. Awangardowe, nowoczesne rozwiązanie o oszczędnej formie, bardzo bezpieczne z punktu widzenia kompozycji estetycznej.

wymiary 39x21x20 cm
waga 1 szt. 20,66 kg
ilość szt. na palecie 30
waga palety 620 kg

kolory



szary

grafit

brąz



geo

scandic

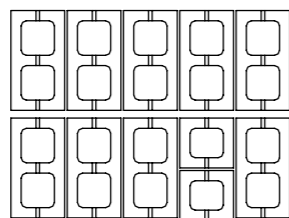
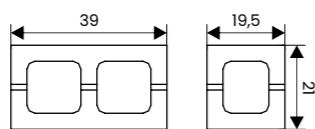

Wymiary oraz schemat ułożenia elementów na palecie.
Uwaga. Poszczególne elementy nie są dostępne w sprzedaży osobno.

System Ogrodzeniowy Gładki scandic



System ogrodzeniowy Łupany

Ogrodzenia łupane, to trwałe, oszczędne a zarazem bardzo estetyczne systemy ogrodzeniowe. Posiadają unikatową strukturę uzyskaną w trakcie łupania, przypominającą w wyglądzie kamień łupany, całość dopełnia nieszablona kolorystyka.

Systemy ogrodzeniowe z Linii **NORD Line** zapewnią szybki i sprawny montaż, jednocześnie obniżając koszty inwestycji. Technologia betonu wibroprasowanego gwarantuje wysoką odporność na zewnętrzne czynniki atmosferyczne i mechaniczne oraz niską nasiąkliwość.



System ogrodzeniowy łupany brąz

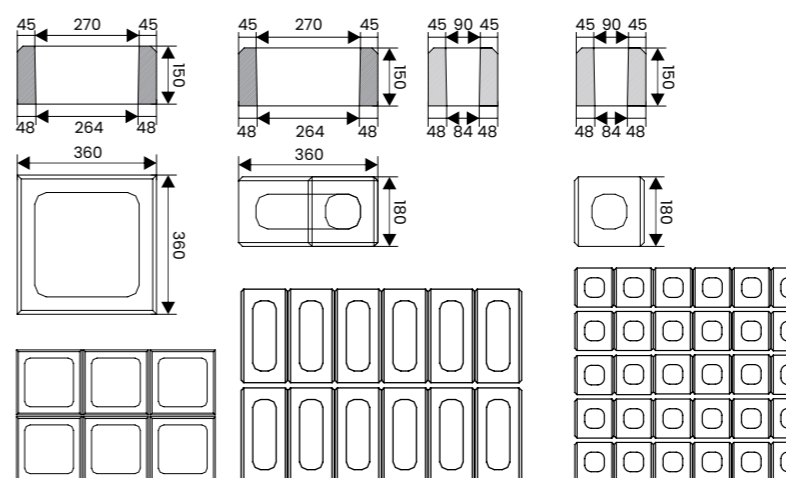

Wymiary oraz schemat ułożenia elementów na palecie.
Uwaga. Poszczególne elementy nie są dostępne w sprzedaży osobno.

wymiary	36x36x15 cm	36x18x15 cm	18x18x15 cm
waga 1 szt.	19 kg	13,5 kg	8 kg
ilość szt. na palecie	24	48	120
waga palety	456 kg	648 kg	800 kg

kolory



szary

grafit

brąz



geo

scandic



System ogrodzeniowy Daszki

Daszki ogrodzeniowe wykorzystuje się do ochrony murków przed szkodliwym działaniem warunków atmosferycznych, zwłaszcza deszczu i śniegu, wiatru. Zabezpieczają one konstrukcję i zapewniają wieloletnią odporność na uszkodzenia mechaniczne oraz inne czynniki zewnętrzne.

wymiary	39x39x5 cm	39x21x5 cm
waga 1 szt.	17 kg	9 kg
ilość szt. na palecie	60	120
waga palety	1170 kg	1280 kg

kolory



szary

grafit

brąz



geo

scandic

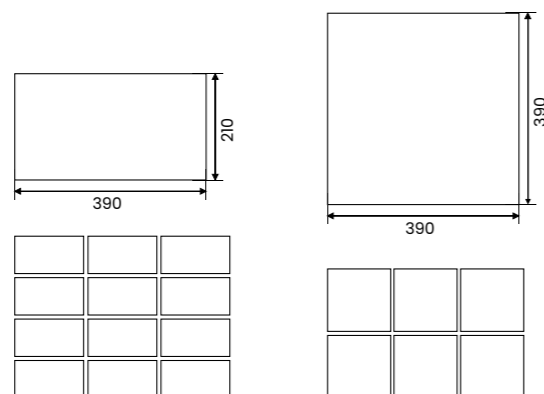

Wymiary oraz schemat ułożenia elementów na palecie.
Uwaga. Poszczególne elementy nie są dostępne w sprzedaży osobno.

System ogrodzeniowy daszki

Sposoby ułożenia systemów ogrodzeniowych

Gładki



Łupany

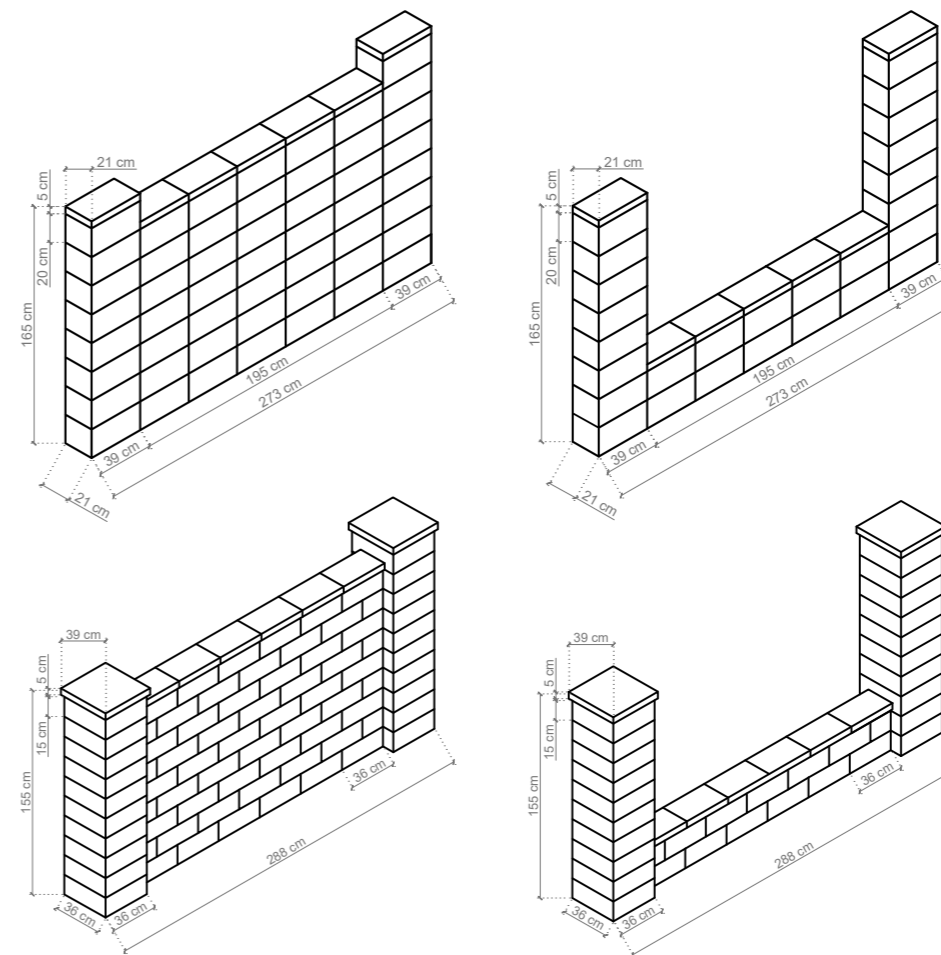

Uwaga. Należy pamiętać, że w przypadku ogrodzeń docelowy wymiar może ulec zmianie. Dotyczy to szczególnie ogrodzeń karbo i ogrodzeń łupanych, ze względu na ich niejednorodną strukturę.

Notatki

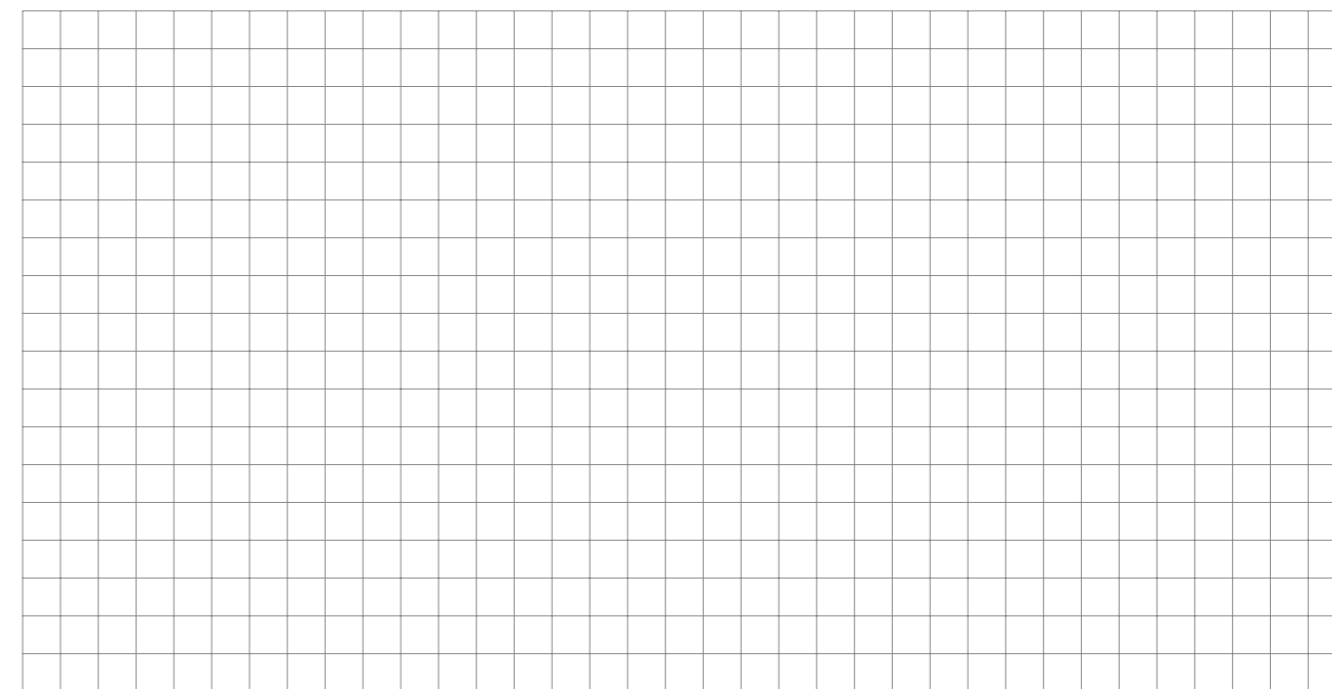

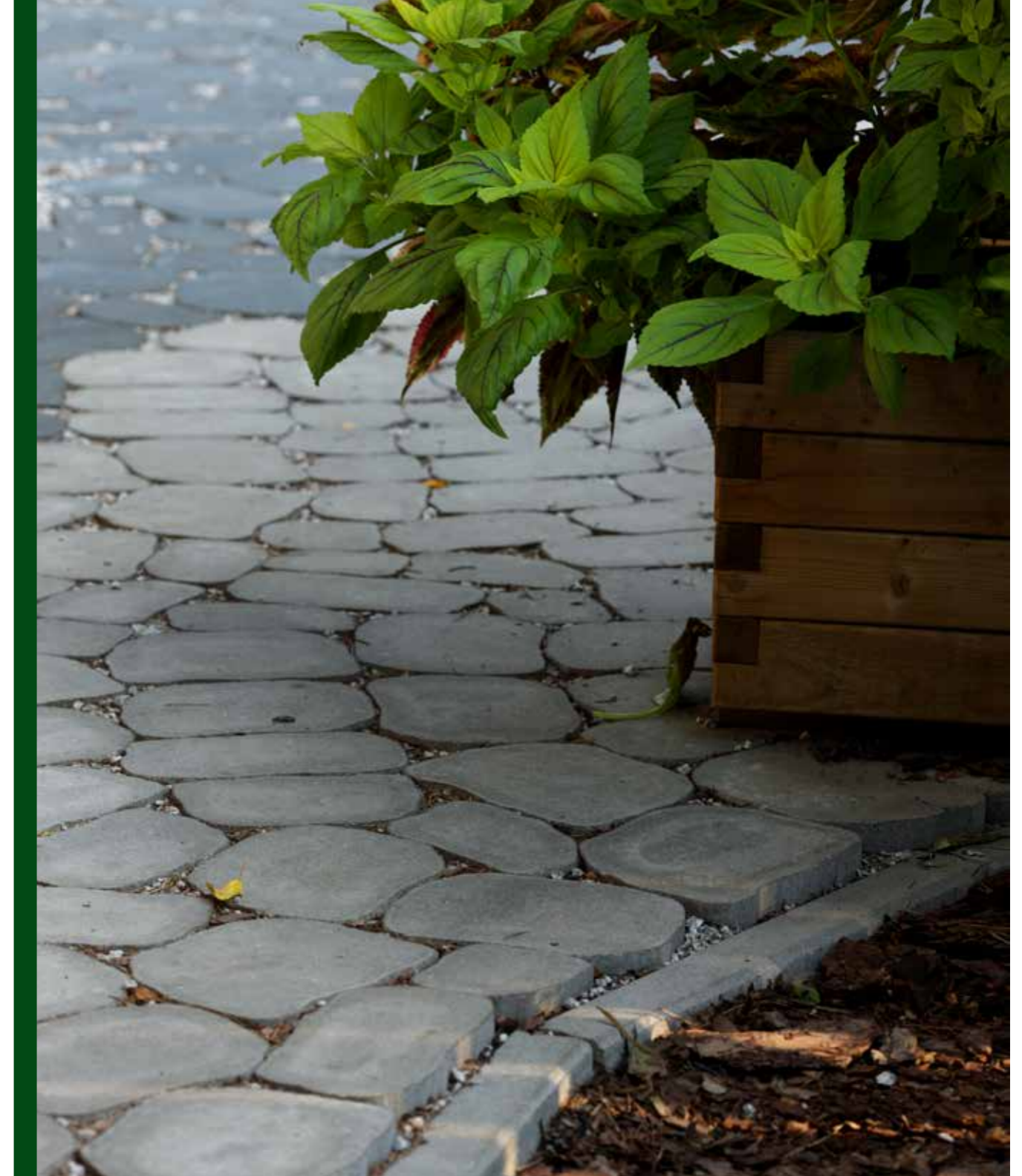
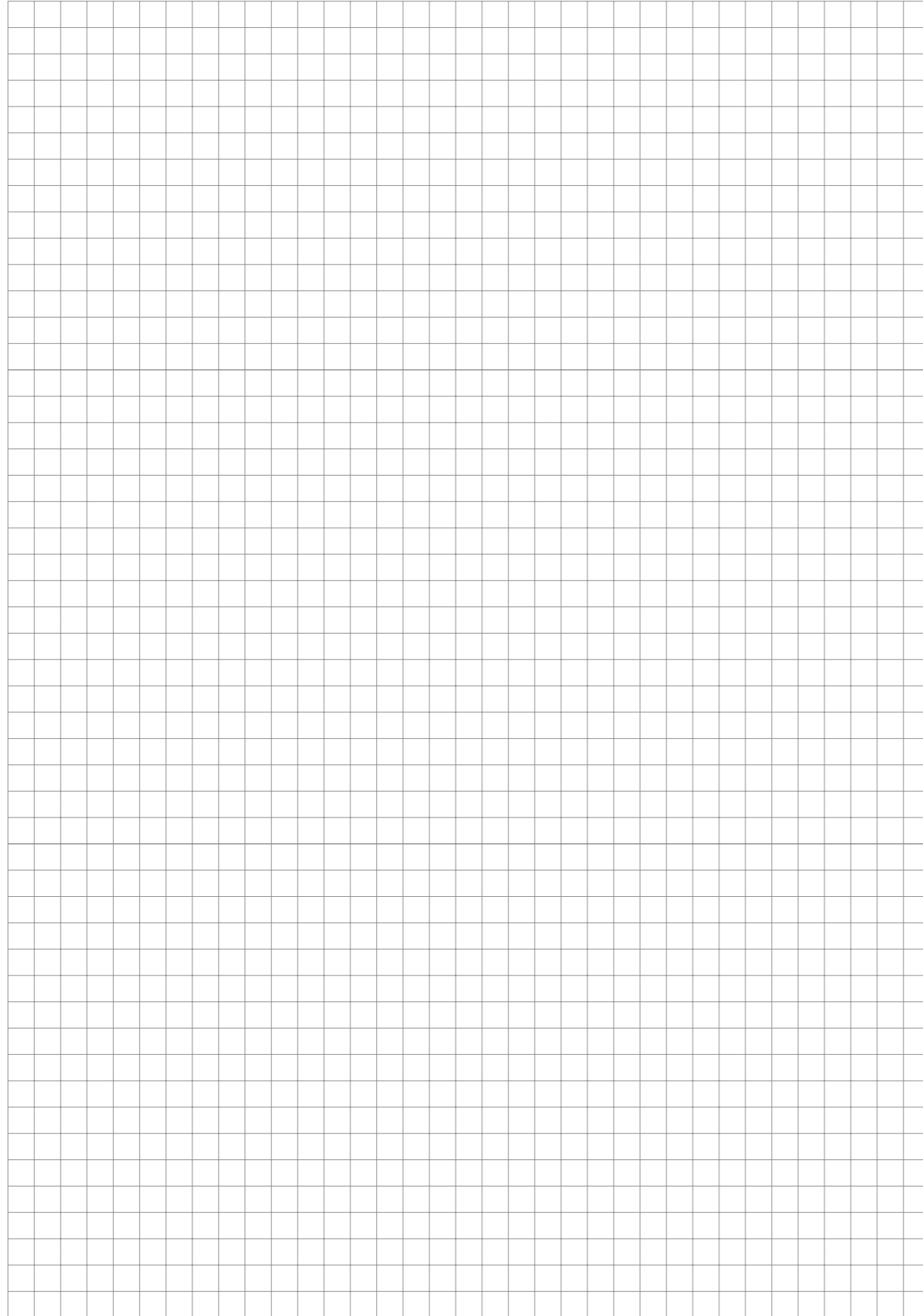

Grupa Podstawowa Arena szary

Grupa podstawowa to kostki o klasycznych kształtach, i jednolitych kolorach oraz elementy obrzegowania i małej architektury.

Uzupełniają ofertę produktów, przeznaczone są do domknięcia kompozycji.

Grupa Podstawowa



Fiesta barwy jesieni

Fiesta

Grupa podstawowa



grubość 6 cm
ilość m² na palecie 8,9 m²
waga palety 1190 kg

kolory



szary grafit brąz

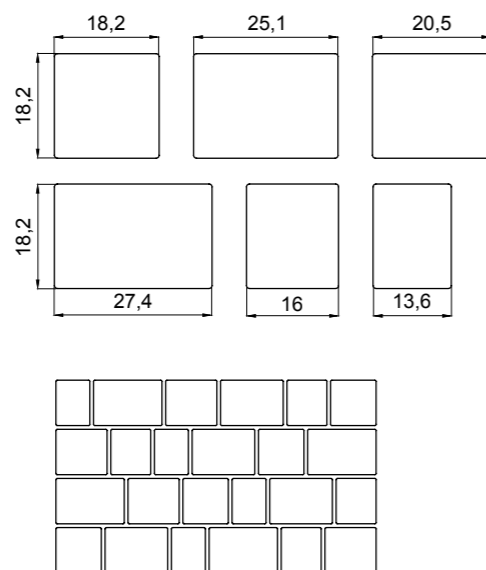

Wymiary oraz schemat ułożenia elementów na palecie.
Uwaga. Poszczególne elementy nie są dostępne w sprzedaży osobno.



Verano zebra

Verano

Grupa podstawowa



grubość 6 cm
ilość m² na palecie 10,3 m²
waga palety 1330 kg

kolory



szary grafit brąz

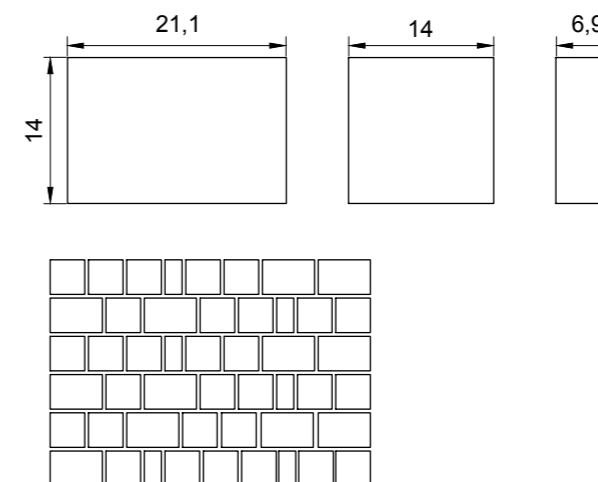

Wymiary oraz schemat ułożenia elementów na palecie.
Uwaga. Poszczególne elementy nie są dostępne w sprzedaży osobno.



Costa zebra

Costa

Grupa podstawowa



grubość 6 cm
ilość m² na palecie 10,7 m²
waga palety 1450 kg

kolory



szary grafit brąz

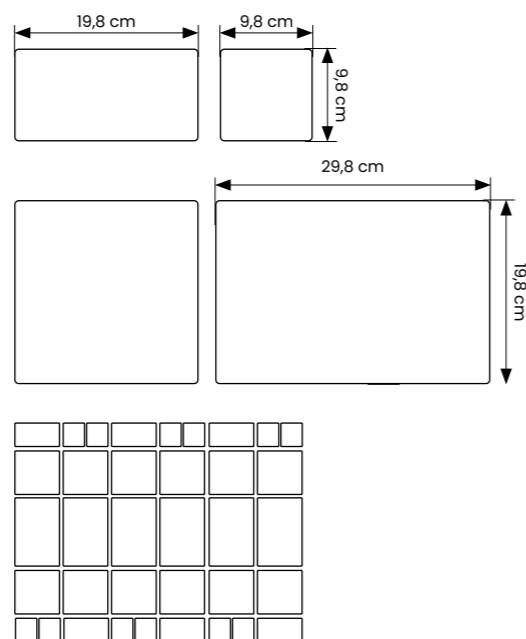

Wymiary oraz schemat ułożenia elementów na palecie.
Uwaga. Poszczególne elementy nie są dostępne w sprzedaży osobno.



Costa BIS zebra

Costa BIS

Grupa podstawowa



grubość 6 cm
ilość m² na palecie 12 m²
waga palety 1585 kg

kolory



szary grafit brąz

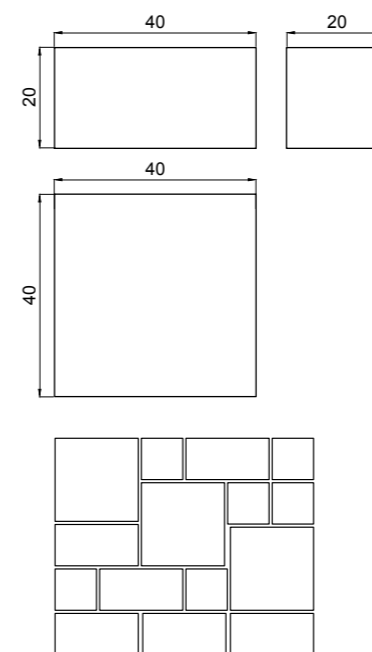

Wymiary oraz schemat ułożenia elementów na palecie.
Uwaga. Poszczególne elementy nie są dostępne w sprzedaży osobno.



Playa

Grupa podstawowa

Playa barwy jesieni



grubość 6 cm
ilość m² na palecie 10,7 m²
waga palety 1400 kg

kolory



szary grafit brąz

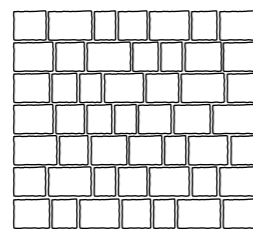
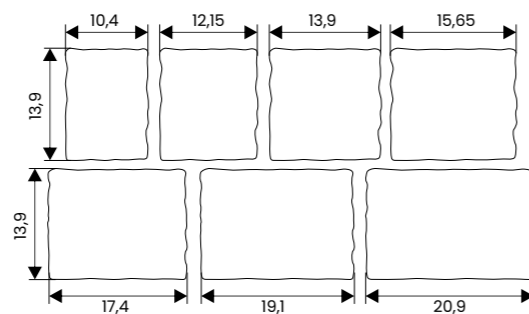

Wymiary oraz schemat ułożenia elementów na palecie.
Uwaga. Poszczególne elementy nie są dostępne w sprzedaży osobno.



Plaza

Grupa podstawowa

Plaza szary



grubość 4 cm
ilość m² na palecie 14,4 m²
waga palety 1360 kg

kolory



szary brąz

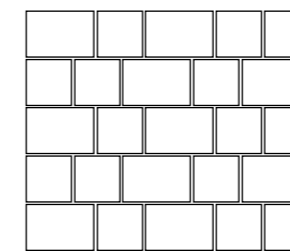
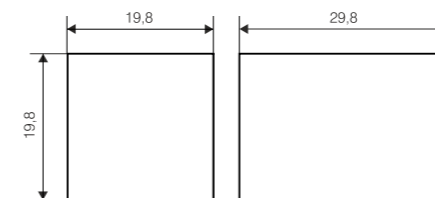

Wymiary oraz schemat ułożenia elementów na palecie.
Uwaga. Poszczególne elementy nie są dostępne w sprzedaży osobno.



Arena szary

Arena

Grupa podstawowa



grubość 6 cm
ilość m² na palecie 8 m²
waga palety 1060 kg

kolory



szary

grafit

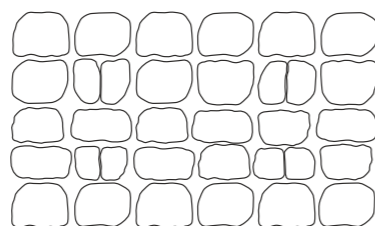
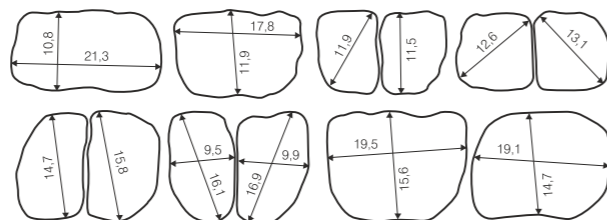

Wymiary oraz schemat ułożenia elementów na palecie.
Uwaga. Poszczególne elementy nie są dostępne w sprzedaży osobno.

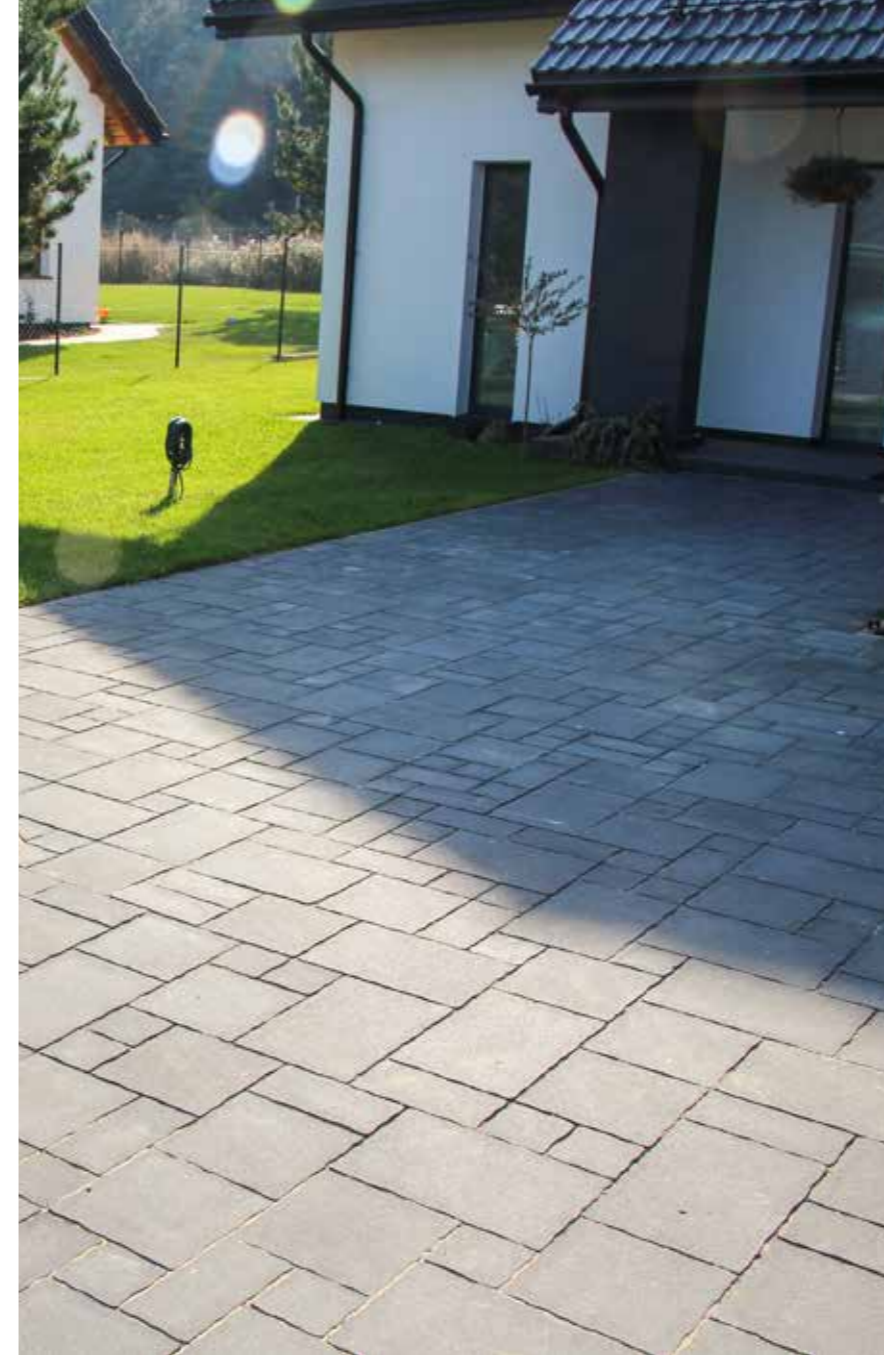

Costa BIS zebra

Roma

Grupa podstawowa



grubość 6 cm
ilość m² na palecie 12 m²
waga palety 1585 kg

kolory



szary

grafit

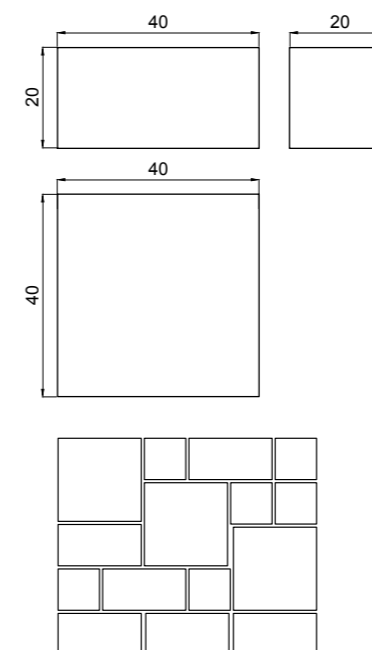

Wymiary oraz schemat ułożenia elementów na palecie.
Uwaga. Poszczególne elementy nie są dostępne w sprzedaży osobno.



Pikolo szary

Pikolo

Grupa podstawowa



grubość 6 cm
ilość m² na paletcie 9,7 m²
waga palety 1300 kg

kolory



szary

grafit



brąz

żółty

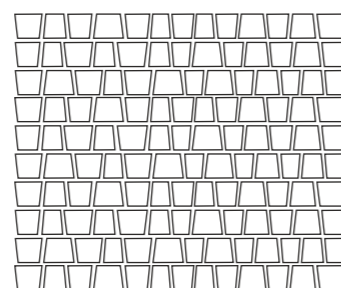
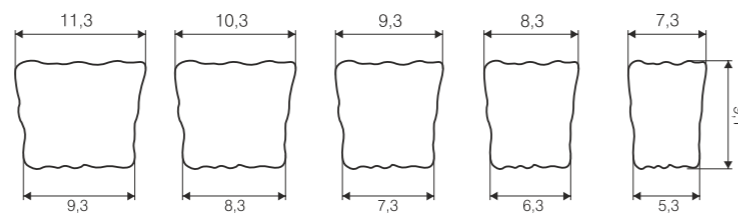

Wymiary oraz schemat ułożenia elementów na paletcie.

Uwaga. Poszczególne elementy nie są dostępne w sprzedaży osobno.



Costa BIS zebra

Starobruk

Grupa podstawowa



grubość 8 cm
ilość m² na paletcie 9,2 m²
waga palety 1670 kg

kolory



szary

grafit

brąz



czerwony

żółty

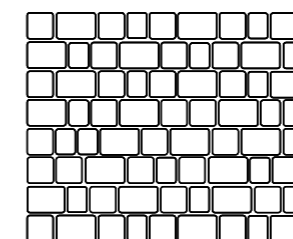
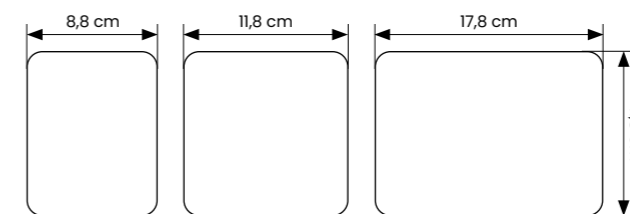

Wymiary oraz schemat ułożenia elementów na paletcie.

Uwaga. Poszczególne elementy nie są dostępne w sprzedaży osobno.



Mozaik

Grupa podstawowa

Mozaik grafit/szary



grubość 8 cm
ilość m² na palecie 8,2 m²
waga palety 1500 kg

kolory



szary grafit brąz

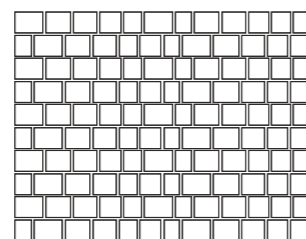
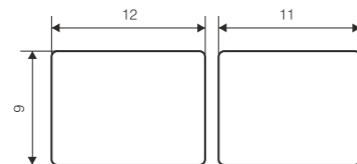
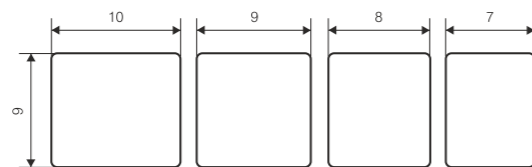

Wymiary oraz schemat ułożenia elementów na palecie.
Uwaga. Poszczególne elementy nie są dostępne w sprzedaży osobno.



Costa BIS zebra

Cegła bez fazki / z fazką

Grupa podstawowa



grubość 6 cm 8 cm*
ilość m² na palecie 10,8 m² 8,7 m²
waga palety 1420 kg 1575 kg

kolory



szary grafit



czerwony żółty

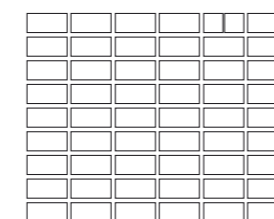
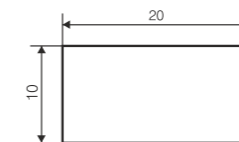

Wymiary oraz schemat ułożenia elementów na palecie.
Uwaga. Poszczególne elementy nie są dostępne w sprzedaży osobno.



Młotek szary

Młotek

Grupa podstawowa



grubość	6 cm	8 cm
ilość m ² na palecie	7,9 m ²	6,3 m ²
waga palety	1040 kg	1120 kg

kolory



szary grafit brąz

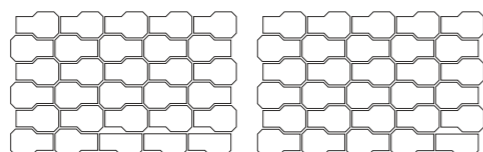
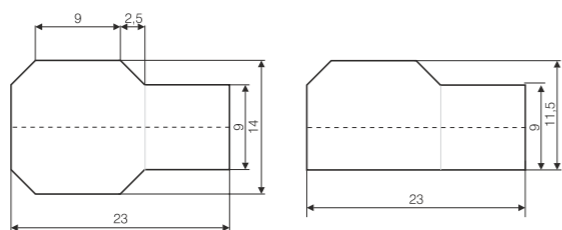

Młotek gr. 6 cm

Młotek gr. 8 cm

Wymiary oraz schemat ułożenia elementów na palecie.
Uwaga. Poszczególne elementy nie są dostępne w sprzedaży osobno.

Kość bez fazki / z fazką



grubość	6 cm	8 cm
ilość m ² na palecie	8,1 m ²	8,7 m ²
waga palety	1090 kg	1575 kg

kolory



szary grafit czerwony

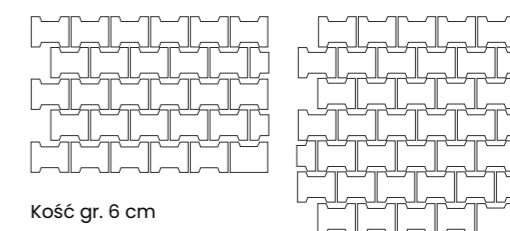
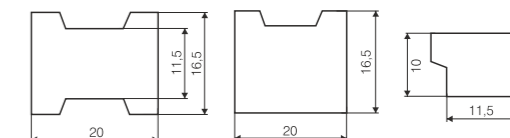

Kość gr. 6 cm

Kość gr. 8 cm

Wymiary oraz schemat ułożenia elementów na palecie.
Elementy są dostępne w sprzedaży osobno.

Kość maszynowa bez fazki / z fazką



grubość	8 cm
ilość m ² na palecie	7,8 m ²
waga palety	1420 kg

kolory



szary grafit

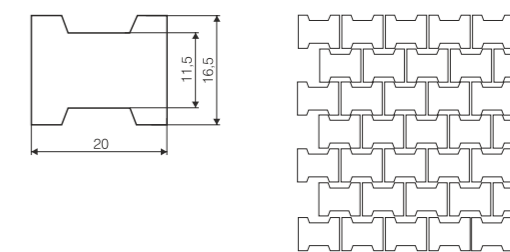

Wymiary oraz schemat ułożenia elementów na palecie.
Elementy są dostępne w sprzedaży osobno.

Kość maszynowa bez fazki / z fazką półówki



grubość	8 cm
ilość m ² na palecie	8 m ²
waga palety	1450 kg

kolory



szary grafit

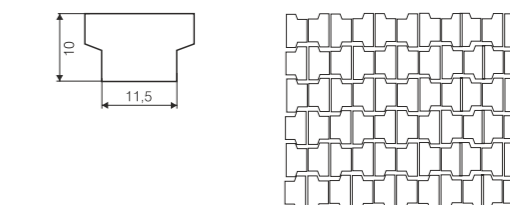

Wymiary oraz schemat ułożenia elementów na palecie.
Elementy są dostępne w sprzedaży osobno.

Fala z fazką



grubość	6 cm	8 cm
ilość m ² na palecie	8,5 m ²	8,7 m ²
waga palety	1100 kg	1530 kg

kolory



szary grafit czerwony

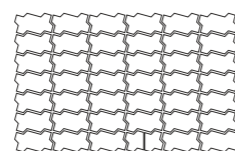
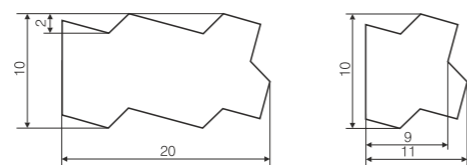

Fala gr. 6 cm

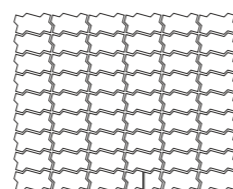

Fala gr. 8 cm

Wymiary oraz schemat ułożenia elementów na palecie.
Elementy są dostępne w sprzedaży osobno.

Płyta chodnikowa 35x35, 50x50



grubość	5 cm	7 cm
ilość szt. na palecie	84 (72 całe, 24 półowki)	40
waga 1 szt.	15 kg	43
waga palety	1260 kg	1700 kg

kolory



szary grafit brąz czerwony

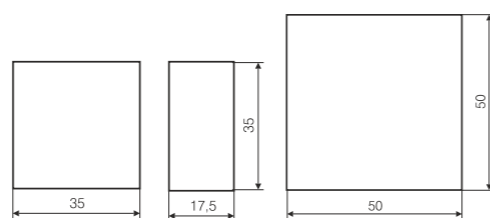

około 8,16 szt. na m²

około 4 szt. na m²

Wymiary.
Elementy dostępne w sprzedaży osobno.

Płyta z guzkami



grubość	5 cm
ilość szt. na palecie	105 (90 całe, 30 półówek)
waga 1 szt.v	15 kg
waga palety	1575 kg

kolory

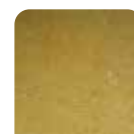

żółty

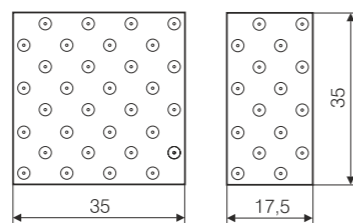

około 8,16 szt. na m²

Wymiary.
Elementy dostępne w sprzedaży osobno.



PRO EKO szara/grafit

PRO EKO

Dbalność o środowisko naturalne, to kwestia priorytetowa. Stąd tak popularne stają się materiały wykończeniowe, które oprócz podstawowej funkcjonalności, mogą pozytywnie wpływać na otaczające nas środowisko.

PRO EKO to połączenie prostego klasycznego formatu z troską o środowisko naturalne: wypustki umieszczone na bokach kostek wyznaczają przestrzeń bioaktywną. Powstające pomiędzy płytami przestrzenie (które można wypełnić grysem, drobnym żwirem, czy też obsiać trawą) pozwalają na naturalne wsiąkanie w ziemię wód pochodzących z opadów i topniejących śniegów. Dzięki temu nadmiar wody odprowadzany jest wprost do gruntu, nie tworząc kałuż i nie spływając do miejskiej kanalizacji. W ten sposób dbamy o naturalny ekosystem, zmniejszamy koszty, a wokół domu tworzymy trwałą, a do tego zieloną nawierzchnię.

PRO EKO jest doskonałym rozwiązaniem na funkcjonalną nawierzchnię wokół domu (parkingi podjazdy), ale również w przestrzeni publicznej na placach, pasażach i promenadach, terenach zielonych w parkach i na osiedlach. Gwarantuje nie tylko ciekawy efekt wizualny, ale również zapobiega tworzeniu się kałuż na podjeździe i ogranicza konieczność budowy odwodnień liniowych.

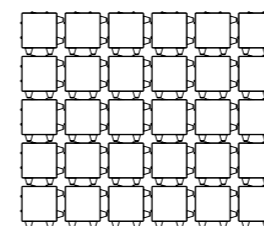
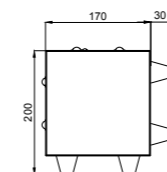

grubość	8 cm
ilość m ² na palecie	9,6 m ²
waga palety	1410 kg

kolory



szary grafit

Wymiary oraz schemat ułożenia elementów na palecie.
Uwaga. Poszczególne elementy nie są dostępne w sprzedaży osobno.



Płyta ażurowa szara

Płyta ażurowa

Grupa podstawowa



	ECO	MEBA		
grubość	10 cm	8 cm	10 cm	12 cm
ilość szt. na palecie	28	40	35	30
waga 1 szt.	28 kg	27,5	34,3	41
waga palety	870 kg	1100 kg	1200 kg	1230 kg

kolory



szary

grafit

szary

ECO

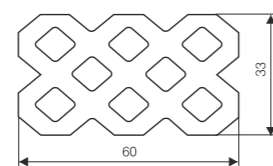

około 5,05 szt. na m²

MEBA

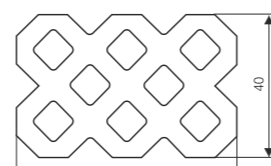

około 4,17 szt. na m²

Wymiary.
Elementy dostępne w sprzedaży osobno.

Gazon nerkowy



wymiary	41,2 x 33,2 x 25 cm
ilość szt. na palecie	18
waga 1 szt.	34 kg
waga palety	610 kg

kolory



szary

grafit

czerwony

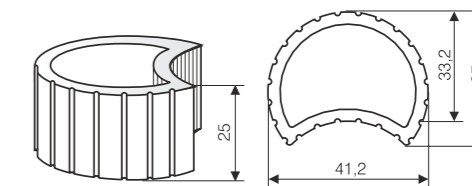

Wymiary.
Elementy dostępne w sprzedaży osobno.

Korytka



	trójkątne	półokrągłe
wymiary	50 x 30 x 20 cm	60 x 30 x 15 cm
ilość szt. na palecie	20	24
waga 1 szt.	51 kg	47 kg
waga palety	1120 kg	1200 kg

kolory



szary

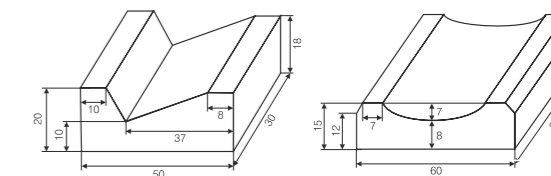

Wymiary.
Elementy dostępne w sprzedaży osobno.

Ściek przykrawężnikowy



wymiary	28 x 50 x 10 cm
ilość szt. na palecie	28
waga 1 szt.	29,5 kg
waga palety	830 kg

kolory



szary

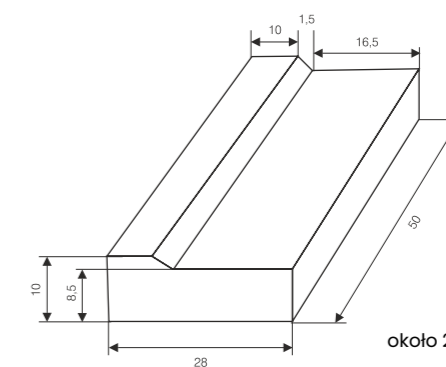

około 2 szt. na m. b.

Wymiary.
Elementy dostępne w sprzedaży osobno.

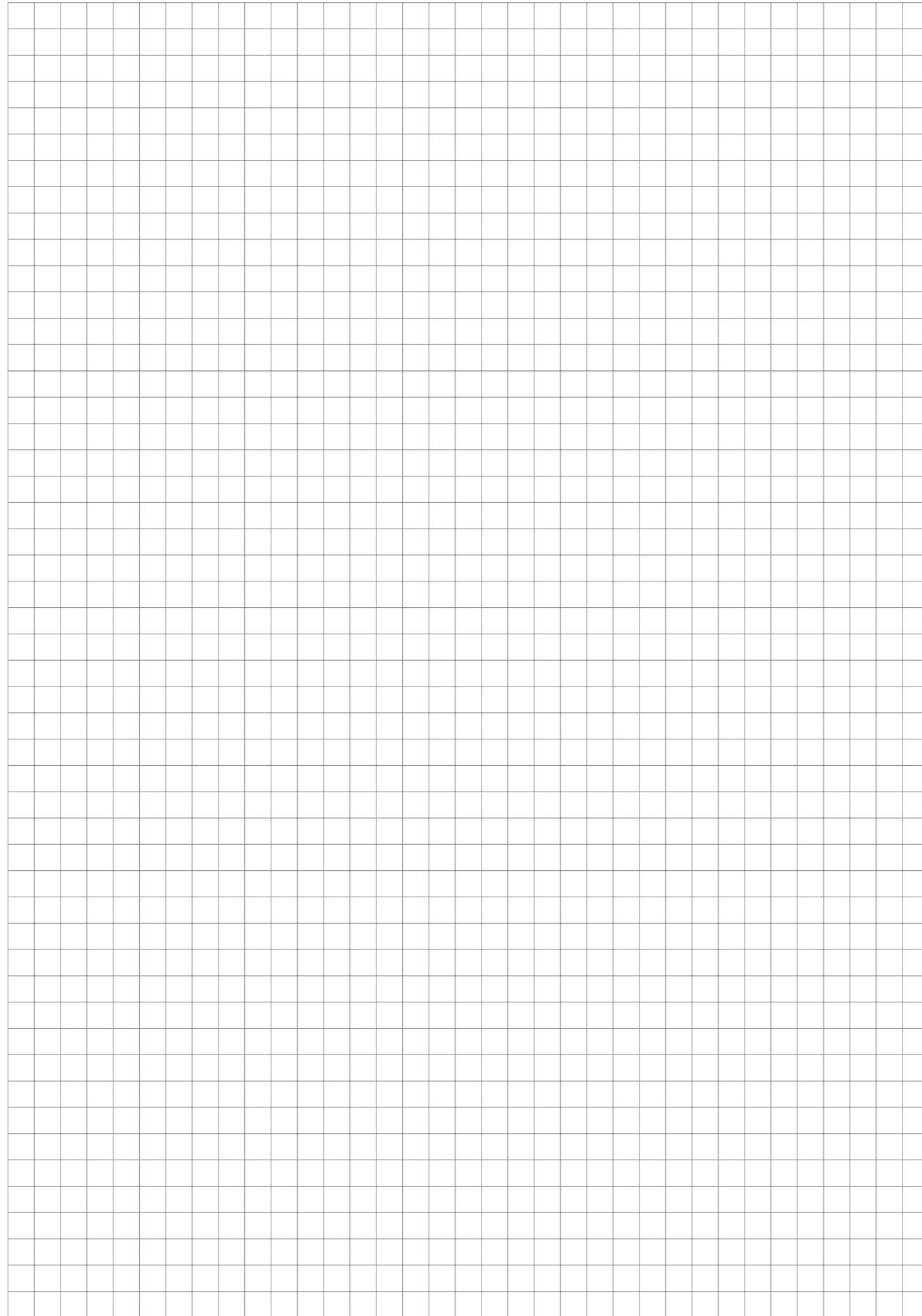

Bloczek fundamentowy szary

Bloczek betonowy

Bloczek betonowy kojarzony jest głównie z fundamentami domów i innych obiektów budowlanych, lecz w praktyce ma znacznie więcej zastosowań, np. jest niezawodny w budowaniu ścian piwnic wznoszenia ścian konstrukcyjnych oraz działowych, ogrodzeń.

Z bloczkiem betonowym pominiąć można kilka etapów dotyczących dojrzewania betonu na budowie – dostarczany w postaci elementów gotowych do użycia – pozwala niezwłocznie rozpocząć prace budowlane, modernizacyjne, wykończeniowe.

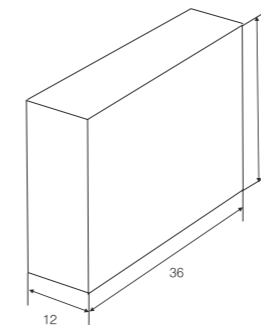

Wymiary.
Elementy dostępne w sprzedaży osobno.



Tam, gdzie wykorzystamy bloczek betonowy, powstaną solidne konstrukcje.



wymiary	12 x 36 x 25 cm
ilość szt. na palecie	40
waga 1 szt.	24
waga palety	960 kg



kolory szary

Krawężnik prosty lekki



szary

wymiary
ilość szt. na palecie
waga 1 szt.
waga palety

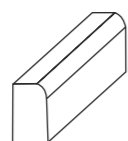

najazdowy

15 x 22 x 100 cm
18
75 kg
1370 kg

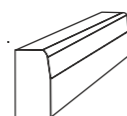

najazdowy skośny
lewy/prawy

15 x 22-30 x 100 cm
8
92 kg
736 kg

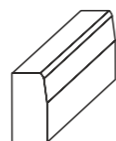

prosty

15 x 30 x 100 cm
12
100 kg
1200 kg



połówka

15 x 30 x 50 cm
24
50 kg
1200 kg

Krawężnik łukowy lekki



szary

wymiary
ilość szt. na palecie
waga 1 szt.
waga palety



łukowy R - 1m
okrąg - 8 szt.

15 x 30 x 78 cm
12
75 kg
940 kg

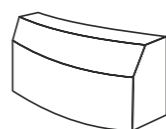

łukowy R - 3m
okrąg - 24 szt.

15 x 30 x 78 cm
12
75 kg
940 kg

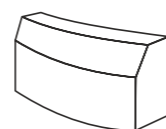

łukowy R - 6m
okrąg - 48 szt.

15 x 30 x 78 cm
12
75 kg
940 kg

Krawężnik prosty ciężki



szary

wymiary
ilość szt. na palecie
waga 1 szt.
waga palety

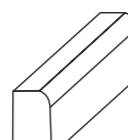

najazdowy

20 x 22 x 100 cm
15
98 kg
1500 kg

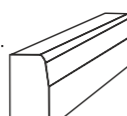

najazdowy skośny
lewy/prawy

20 x 22-30 x 100 cm
12
116 kg
1430 kg

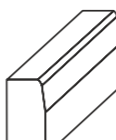

prosty

20 x 30 x 100 cm
8
130 kg
1070 kg



połówka

20 x 30 x 50 cm
16
65 kg
1070 kg

Krawężnik łukowy ciężki



szary

wymiary
ilość szt. na palecie
waga 1 szt.
waga palety



łukowy R - 1m
okrąg - 8 szt.

20 x 30 x 78 cm
10
101 kg
1040 kg

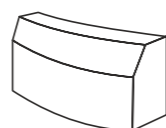

łukowy R - 3m
okrąg - 24 szt.

20 x 30 x 78 cm
10
101 kg
1040 kg

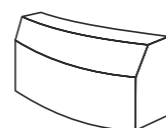

łukowy R - 6m
okrąg - 48 szt.

20 x 30 x 78 cm
10
101 kg
1040 kg

Elementy krawężników dostępne w sprzedaży osobno.

Obrzeża chodnikowe proste

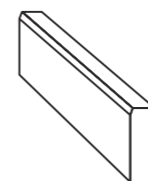

8 x 30 x 100 cm

20
54 kg
1100 kg

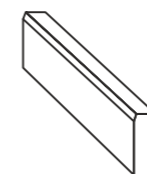

8 x 25 x 100 cm

30
46 kg
1400 kg

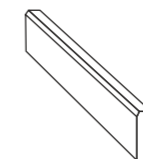

6 x 20 x 100 cm

42
27 kg
1150 kg

wymiary

ilość szt. na palecie
waga 1 szt.
waga palety



szary*



grafit*



brqz *

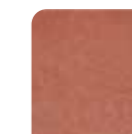

czerwony *

*obrzeża barwione w masie dostępne są na zamówienia

Obrzeża chodnikowe łukowe

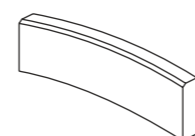

łukowe R - 2 m
okrąg - 16 szt.

6x20x78 cm
48
20 kg
980 kg

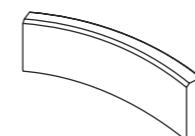

łukowe R - 1 m
okrąg - 8 szt.

6x20x78 cm
45
20 kg
920 kg



łukowe R - 0,5 m
okrąg - 4 szt.

6x20x78 cm
36
20 kg
740 kg

wymiary

ilość szt. na palecie
waga 1 szt.
waga palety



szary*



grafit*



brqz *

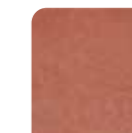

czerwony *

*obrzeża barwione w masie dostępne są na zamówienia

Obrzeża chodnikowe łukowe

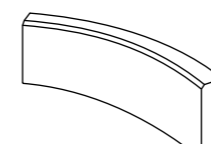

8 x 30 x 78 cm
R - 1 m
okrąg - 8 szt.
24
40,5 kg
1000 kg

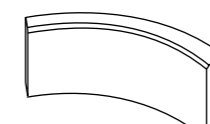

8 x 30 x 78 cm
R - 0,5 m
okrąg - 4 szt.
20
38,5 kg
800 kg

wymiary

ilość szt. na palecie
waga 1 szt.
waga palety



szary

Opornik

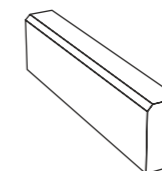

12 x 25 x 100 cm
21
68 kg
1450 kg

wymiary
ilość szt. na palecie
waga 1 szt.
waga palety



szary

Elementy krawężników dostępne w sprzedaży osobno.

Impregnaty do kostki brukowej



AQUA EFFECT

wodny, hydrofobizujący preparat, zmieniający kolor podłoża
– efekt mokrej kostki oraz niezwiększający jej śliskości

- **Mocno obniża nasiąkliwość podłoża.**
- **Nie zwiększa śliskości nawierzchni.**
- **Zwiększa odporność na zabrudzenia i wykwit.**
- **Zmienia kolor powierzchni – efekt mokrej kostki.**

AQUA EFFECT wykonany jest na bazie siloksanów i modyfikowanych silanów w celu zabezpieczenia przed działaniem wody, mineralnych, porowatych podłoży z kostki betonowej (trwały i silny efekt roszenia – hydrofobizacji).

Obniża nasiąkliwość podłoża – zabezpiecza przed wodą opadającą i wnikaniem w strukturę materiału szkodliwych, rozpuszczonych w wodzie związków chemicznych, poprawia odporność na wnikanie oleju, środków spożywczych, soków, kawy. Zwiększa odporność zaimpregnowanej powierzchni na zabrudzenia, wykwit i rozwój skażeń biologicznych.

Odporny na alkalia, trwały – odporny na działanie promieni UV, bezrozpuszczalnikowy. Nie powoduje pogorszenia właściwości zabezpieczanego materiału pod względem dyfuzji gazów i pary wodnej; pory pozostają otwarte. Może być stosowany wewnątrz i na zewnątrz budynków, na starych i nowych powierzchniach.

SOLID COLOR

wodny, hydrofobizujący preparat, niezmieniający koloru kostki

- **Obniża nasiąkliwość podłoża.**
- **Nie zwiększa śliskości nawierzchni.**
- **Zwiększa odporność na zabrudzenia i wykwit.**
- **Zachowuje i utrwala oryginalny kolor kostki.**

SOLID COLOR wykonany jest na bazie siloksanów, w celu zabezpieczenia przed działaniem wody, mineralnych, porowatych podłoży wykonanych z kostki brukowej.

Obniża nasiąkliwość podłoża – zabezpiecza przed wodą opadającą i wnikaniem w strukturę materiału szkodliwych, rozpuszczonych w wodzie związków chemicznych. Zwiększa odporność zaimpregnowanej powierzchni na zabrudzenia, wykwit i rozwój skażeń biologicznych.

Odporny na alkalia, trwały – odporny na działanie promieni UV, bezrozpuszczalnikowy. Nie powoduje pogorszenia właściwości zabezpieczanego materiału pod względem dyfuzji gazów i pary wodnej; pory pozostają otwarte. Może być stosowany wewnątrz i na zewnątrz budynków, na starych i nowych powierzchniach.

- Dane techniczne**
- Gęstość wyrobu: ok. 1,1kg/dm³.
 - Odczyn pH: ok. 7
 - Zapach: charakterystyczny.
 - Kolor: mlecznobiały, po wyschnięciu bezbarwny, transparentny, efekt mokrej kostki, transparentny.
 - Odporność na deszcz: po 5-6 h
 - Zużycie: 1 l / ok. 5-11 m²
 - Temperatura stosowania: od + 5 °C do + 30 °C

- Gęstość wyrobu: ok. 1,0 kg/dm³.
- Odczyn pH: ok. 7
- Zapach: neutralny
- Kolor: mlecznobiały, po wyschnięciu bezbarwny, transparentny.
- Odporność na deszcz: po 5-6 h.
- Zużycie: 1 litr wystarcza na ok. 5-11 m²
- Temperatura stosowania: od + 5°C do + 30°C.

- Przygotowanie podłoża**
1. Sposób oczyszczenia podłoża powinien być dopasowany indywidualnie dla danego obiektu, sposobu produkcji danego podłoża i jego stanu zachowania.
 2. Podłoże przed rozpoczęciem impregnacji powinno być oczyszczone z kurzu, brudu, patyny, luźnych i sypkich fragmentów, wykwitów solnych oraz resztek powłok malarskich.
 3. Podłoże powinno być suche. Dopuszczalne jest lekkie, powierzchniowe zawilgocenie.
 4. Wszelkie ubytki w materiale podłoża należy uzupełnić przed rozpoczęciem procesu impregnacji.
 5. Zaleca się zabezpieczyć przed ewentualnymi zabrudzeniami, wszystkie powierzchnie znajdujące się w pobliżu impregnowanego podłoża – stolarkę budowlaną, szyby, rośliny itp.

Uwaga. Impregnacji nie wykonywać na powierzchniach o wysokim stopniu zasolenia, ponieważ może to prowadzić do intensyfikacji procesu krystalizacji soli budowlanych i niszczenia materiału podłoża.

Sposób użycia

Impregnaty **AQUA EFFECT** oraz **SOLID COLOR** produkowane są w formie gotowej do użycia. **Nie rozcieńczać.**

1. Aplikację preparatu wykonać metodą malarską, miękkim wałkiem lub pędzlem. Na większych powierzchniach można stosować urządzenia natryskowe z dyszą zapewniającą podawanie spłaszczonego strumienia cieczy.
2. W obu przypadkach należy zapewnić obfite i równomierne rozprowadzenie preparatu na całej powierzchni, aż do nasycenia podłoża, nakładając jedną, równomiernie rozprowadzoną, około 1 mm, grubszą warstwę.
3. Jeżeli po około 5 – 10 min. naniesiony impregnat wsiąknie w podłoże, to należy wykonać kolejną aplikację na całej uprzednio impregnowanej powierzchni. Czynność tę trzeba wykonać stosując metodę: mokre na mokre, nie dopuszczając do wyschnięcia podłoża po pierwszej aplikacji.
4. W zależności od właściwości i porowatości zabezpieczanego podłoża, powyższą czynność należy powtórzyć 2 lub 3 krotnie.
5. W trakcie prac i bezpośrednio po ich zakończeniu, świeżo zaimpregnowane powierzchnie należy chronić przed bezpośrednim nasłonecznieniem i działaniem opadów atmosferycznych przez minimum 5 godzin.



 **SUPERBRUK**

Hryniewicze 75/5
16-061 Juchnowiec Kościelny
T: +48 85 745 40 28

superbruk.com.pl